



## **OWNER'S MANUAL**

### **FOR HOUSEOLD USE ONLY**

Please read this document carefully before installing and/or using your vacuum cleaning system.

## **MANUEL D'INSTRUCTIONS**

### **USAGE DOMESTIQUE SEULEMENT**

Veuillez lire attentivement ce document avant de procéder à l'installation et/ou l'utilisation de votre système d'aspiration centralisée.

## **MANUAL DE INSTRUCCIONES**

### **SÓLO PARA USO DOMÉSTICO**

Por favor, lea atentamente este documento antes de proceder a la instalación y/o utilización de su sistema de aspiración central.

SERIAL NO / NO DE SERIE : \_\_\_\_\_

ENGLISH

FRANÇAIS

ESPAÑOL



## IMPORTANT SAFETY INSTRUCTIONS

---

When using an electrical appliance, basic precautions should always be followed, including the following.

Read all instructions before using this appliance

### WARNING

To reduce the risk of fire, electric shock, or injury:

1. Do not leave appliance when plugged in. Unplug from outlet when not in use and before servicing.
2. Do not use outdoors or on wet surfaces.
3. Do not allow to be used as a toy. Close attention is necessary when used by or near children or infirm persons. This appliance is not intended for use by persons (including children) with reduced physical, sensory or mental capabilities, or lack of experience and knowledge, unless they have been given supervision or instruction concerning the use of the appliance by a person responsible for their safety.
4. Use only as described in this manual. Use only manufacturer's recommended attachments.
5. Do not use with damaged cord or plug. If appliance is not working as it should, has been dropped, damaged, left outdoors, or dropped into water, return it to a service center.
6. Do not pull or carry by cord, use cord as a handle, close a door on cord, or pull cord around sharp edges or corners. Do not run appliance over cord. Keep cord away from heated surfaces.
7. Do not unplug by pulling on cord. To unplug, grasp the plug, not the cord.
8. Do not handle plug or appliance with wet hands.
9. Do not put any objects into openings. Do not use with any opening blocked; keep free of dust, lint, hair, and anything that may reduce air flow.
10. Keep hair, loose clothing, fingers, and all parts of body away from openings and moving parts.
11. Do not pick up anything that is burning or smoking, such as cigarettes, matches, or hot ashes.
12. Do not use without dust bag and/or filters in place.
13. Turn off all controls before unplugging.
14. Use extra care when cleaning on stairs.
15. Do not use to pick up flammable or combustible liquids such as gasoline or use in areas where they may be present.
16. Connect to a properly grounded outlet only. See Grounding Instructions.

SAVE THESE INSTRUCTIONS

3



## TABLE OF CONTENTS

Preface	6
Schematic – M40 & M50	6
Schematic – Other Models	7
<b>INSTALLATION</b>	
Unit Installation	8
Dos & Don'ts	9
Muffler Installation	12
Electric Connections	14
Grounding Instructions	15
Low Voltage Connections	16
<b>OPERATING INSTRUCTIONS</b>	
Hose Hook-up & Inlets	17
LED Indicator	18
Progressive start	18
Automatic stop	18
Information center	19
Indicator hose	19
Mvac Attachments	20
<b>MAINTENANCE</b>	
Motor	22
Maintenance – M40 & M50	22
Maintenance – Other models – with bag	23
Converting the vacuum unit	24
Maintenance – Other models – without bag	25
<b>TROUBLESHOOTING</b>	
General Information	26
Decrease in suction strength	27
Vacuum will not start	29
Vacuum will not stop	30
<b>WARRANTY INFORMATION</b>	
Limited Lifetime Warranty	31
One Year Satisfaction Guarantee	31
Warranty on Mvac Attachments	32
WEEE Directive	33

## PREFACE

Your new Mvac central vacuum system was designed and manufactured in Blainville, Quebec, by the largest central vacuum cleaner manufacturer in Canada. With over forty five years of experience in the field, we provide a high-quality, state-of-the-art product, and guarantee your complete satisfaction. Our extensive network of qualified professionals ensures first quality service near you. Contact us for the location of the Mvac authorized service center in your area.

## SCHEMATIC - M40 & M50

1. Circuit Breaker
2. Serial Number
3. Low Voltage Connector & LED
4. Information Center (M50 model only)
5. Air Intake
6. Air Exhaust
7. Muffler (optional)

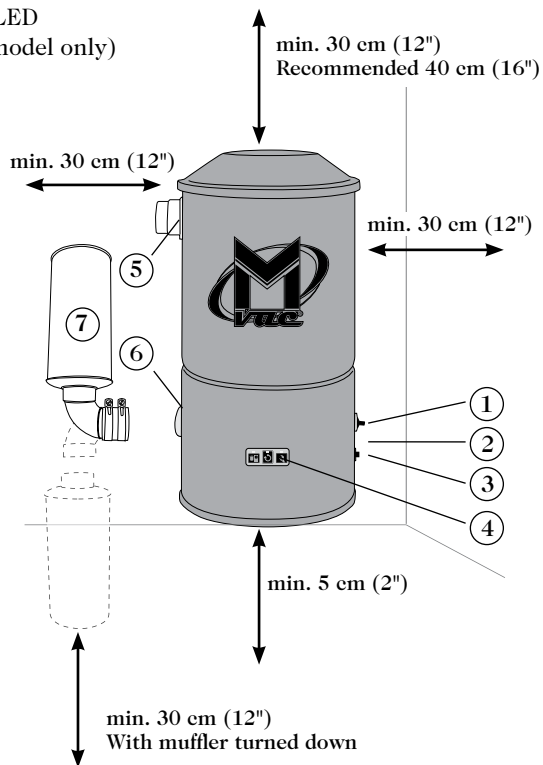

# SCHEMATIC - OTHER MODELS

- 1. Circuit Breaker
- 2. Information Center (except M70 & M80 models)
- 3. Low Voltage Connector (M70 & 80 with LED)
- 4. Serial Number
- 5. Circuit breaker (M120)
- 6. Air Intake
- 7. Air Exhaust
- 8. Muffler (optional)

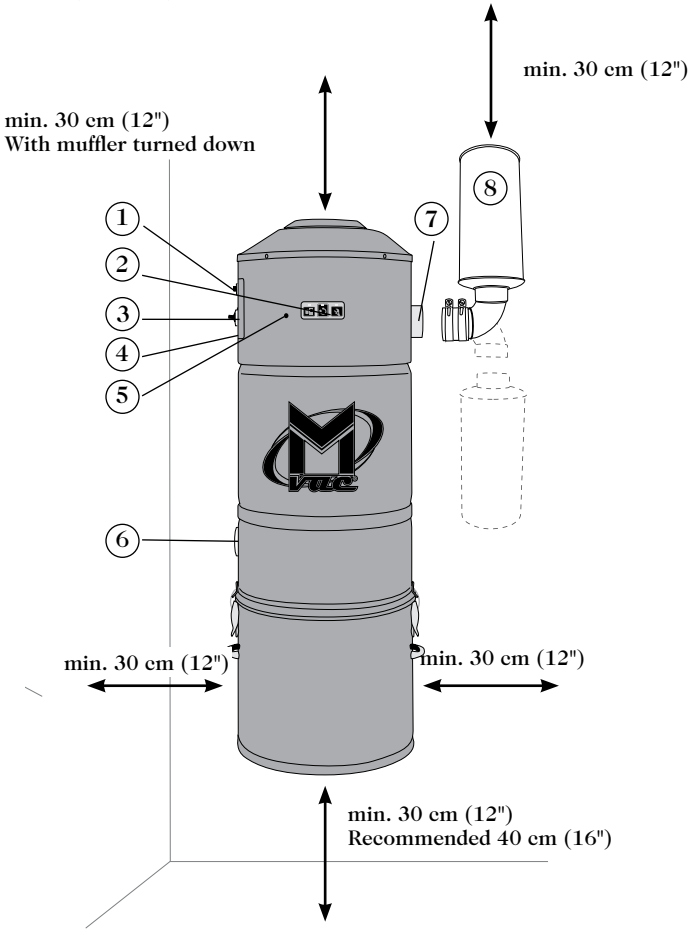

## UNIT INSTALLATION

Using the mounting plate provided with your vacuum cleaner, secure the unit to the wall (**figure 1**), at a height allowing easy access for maintenance of the filters, dirt receptacle and/or bags (see pages 6 and 7).

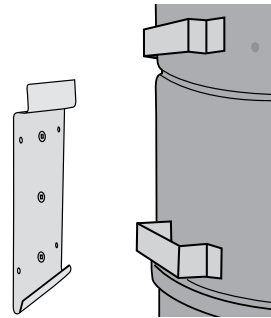

*figure 1*

The connections to the piping system will require some basic tools: a mitre box and small saw or a pipe cutter (**figure 2**). See pages 9 and 10 for general instructions pertaining to the preparation of PVC pipes. To simplify matters, installation kits, including necessary fittings, pipes, glue and wiring, as well as a detailed instructions booklet, are available from Mvac service centers.

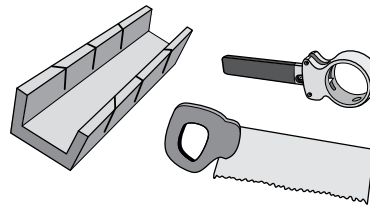

*figure 2*

Contrary to all other connections in the piping system, **do not glue the last fitting to your unit**. Mvac central vacuums are equipped with an adjustable air intake valve (**figure 3**), which does not require glue. An airtight fit is achieved with the screw-type adjustment on the fitting itself.

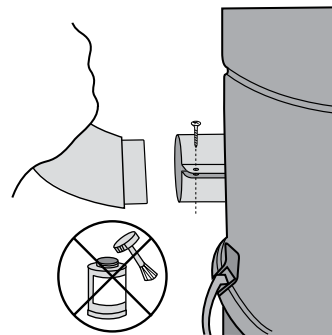
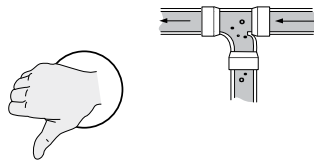
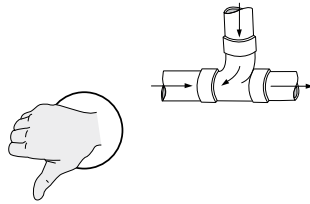
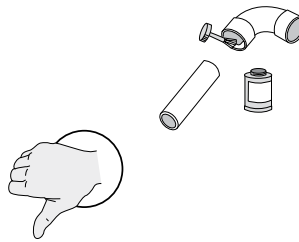
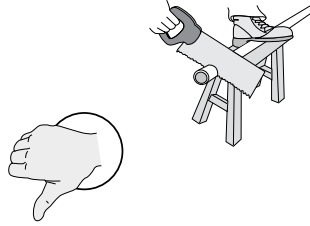
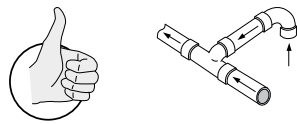
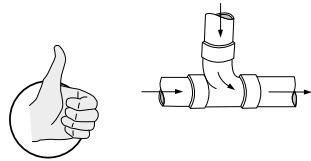
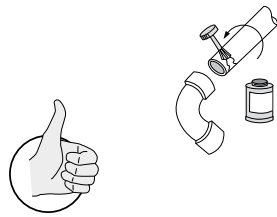
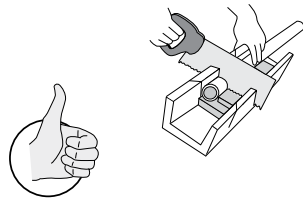

*figure 3*



# DOS & DON'TS

## INSTALLING CONDUITS



## DOS & DON'TS

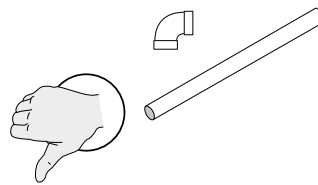
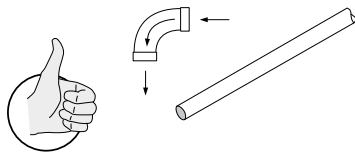
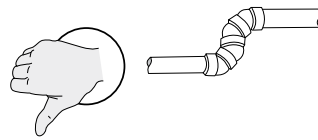
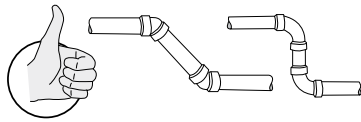
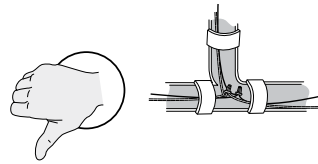
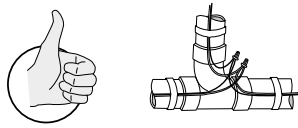
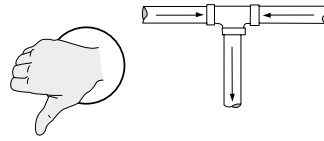
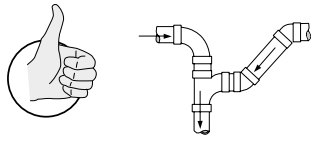

## DOS & DON'TS

### INSTALLING INLETS

When installing your vacuum inlets, we recommend that the principle of electric polarity be taken into account. Ensure that the wire connected onto contact A on inlet 1 is the same as that connected to contact A on inlet 2, and so on. Do not cross, reverse or interchange wires.

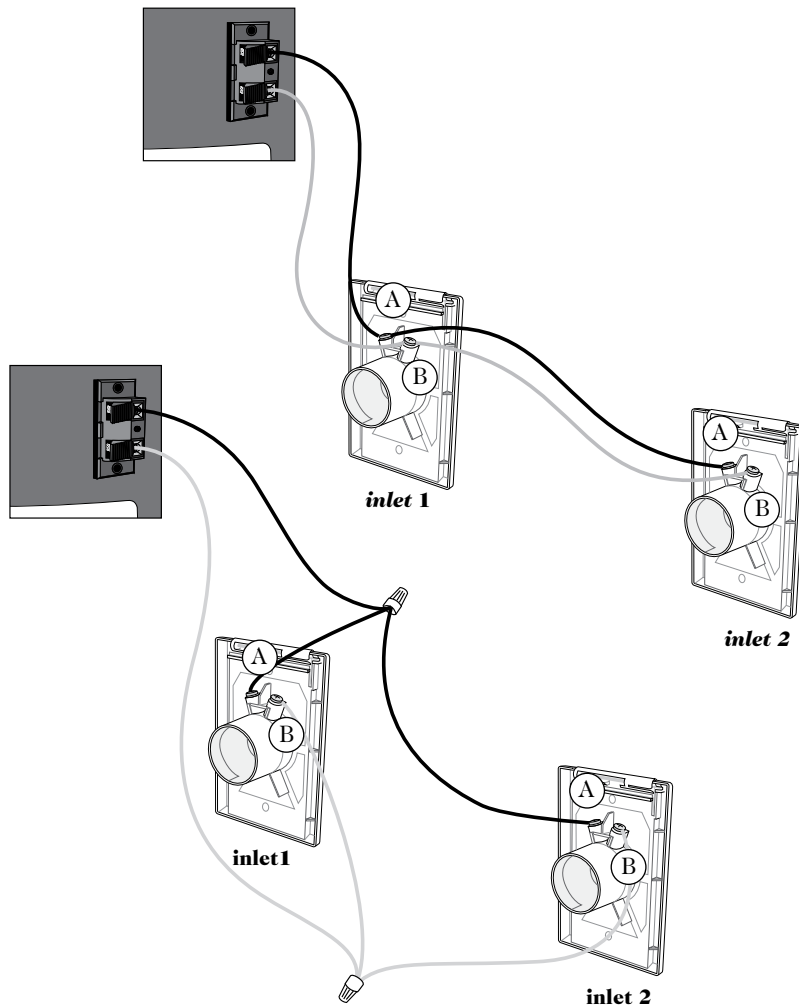

## MUFFLER INSTALLATION (OPTIONAL)

1. Insert the rubber coupling on the vacuum air exhausts.
2. Using a Phillips screwdriver, tighten the clamp collar to ensure adequate sealing.
3. Insert the 90° elbow into the rubber coupling, and tighten then clamp collar as per instructions in step 2.
4. Apply ABS glue to the 90° elbow and insert muffler.

### M40 & M50 MODELS

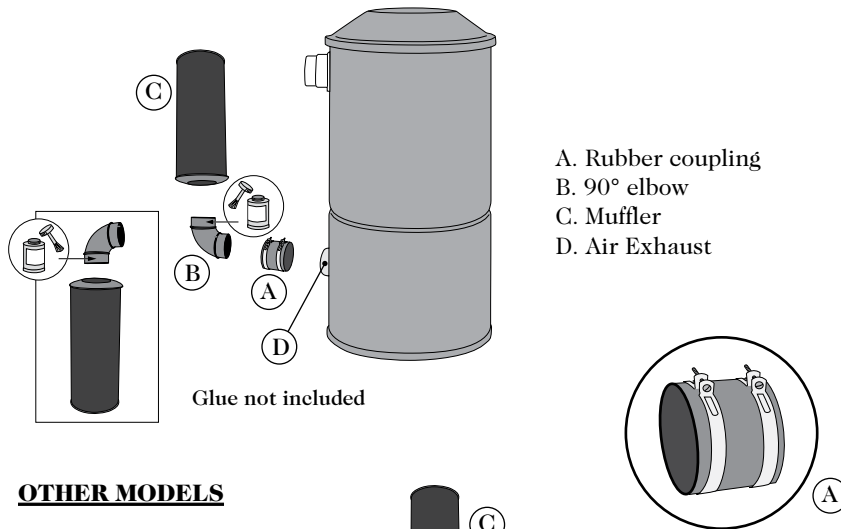

### OTHER MODELS

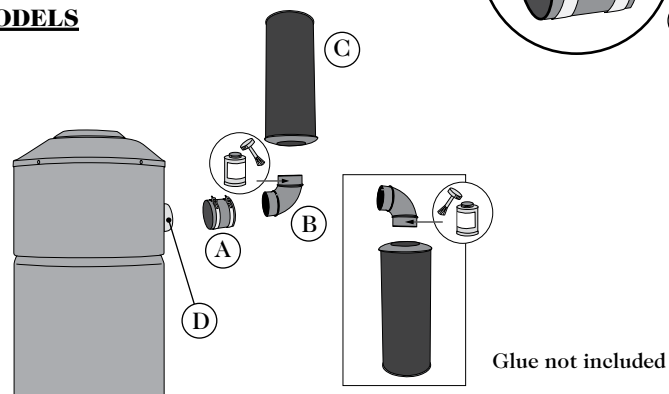





# MUFFLER INSTALLATION

## WARNING

Your central vacuum is a high performance unit, equipped with two high output motors, whose maximum performance requires a specific installation:

- Connection to a 220/240 volts outlet (Type Nema 6/15 in North America)
- Installation in a well-ventilated room of at least 75 square feet (7 m<sup>2</sup>)
- Exhaust connection to metal piping system, with outdoor venting (see details below).

M120 M120i	Included	M140 M140i
2 x 36.5" • 93 cm		1 x 41" • 104 cm
2 x		1 x
4 x	① 	2 x
8 x	② 	4 x

Be informed that an improper installation could reduce the unit's performance and durability, and even invalidate the warranty.

**Before installing muffler**, be sure that it is preceded by at least 36 inches (91 cm) of metal piping.

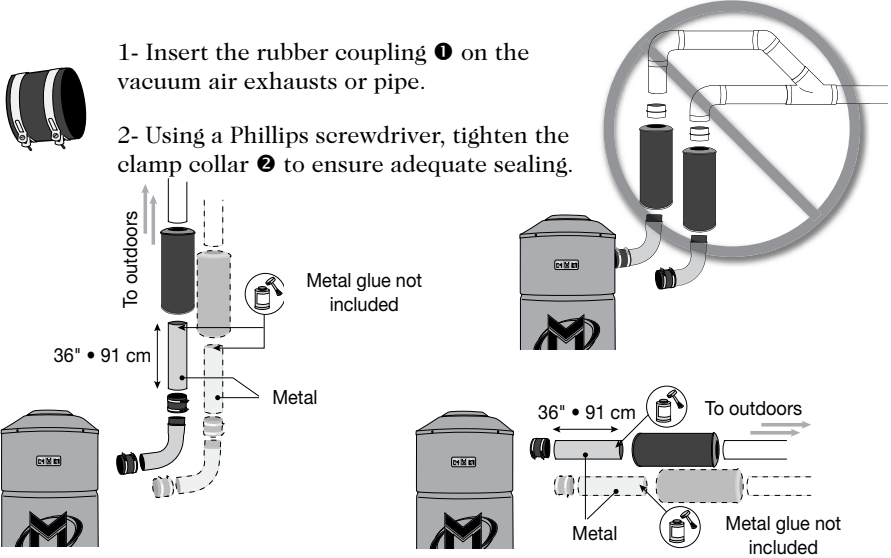

**CAUTION:** When power unit is operational, metal exhaust pipe can become very hot.

## ELECTRIC CONNECTIONS

There should be an electric outlet within 1 meter (3 feet) of your central vacuum unit. Once the appliance is installed in a suitable location, connect your central unit to an electric outlet on an **dedicated\* grounded circuit**. Do not use extension cords or modify the length of your vacuum cleaner's power cord.

### **DEDICATED\* GROUNDED CIRCUIT**

- **North America**

120 V / 240 V all models : 15 A

- **European continent and other**

220 V / 240 V models M40, 50, 70, 80, 90 : 8 A

220 V / 240 V model M110 : 10 A

220 V / 240 V models M120, 140 : 15 A

Your central vacuum cleaner has a thermal safety device or a circuit breaker to protect against any over voltage or electrical defect. If that protection should fail, contact your authorized service center.

\* Please reserve a circuit breaker dedicated only to the connections for your central vacuum.

***If you find that installing your vacuum cleaner is too difficult, ask your service center to install it for you. When in doubt, it is better to have the work done by a professional and ensure that the unit is properly installed. Any installation that does not comply with the specified norms could alter or invalidate the warranty.***

## GROUNDING INSTRUCTIONS

This appliance must be grounded. If it should malfunction or breakdown, grounding provides a path of least resistance for electric current to reduce the risk of electric shock. This appliance is equipped with a cord having an equipment-grounding conductor and grounding plug. The plug must be inserted into an appropriate outlet that is properly installed and grounded in accordance with all local codes and ordinances. No adaptor should be used with this appliance.

### WARNING

Improper connection of the equipment-grounding conductor can result in a risk of electric shock. Check with a qualified electrician or service person if you are in doubt as to whether the outlet is properly grounded. Do not modify the plug provided with the appliance – if it will not fit the outlet; have a proper outlet installed by a qualified electrician.

#### **120 V MODELS**

This appliance is for use on a nominal 120 V circuit, and has a grounded plug (**figure 4**). Make sure that the appliance is connected to an outlet having the same configuration as the plug. No adaptor should be used with this appliance.

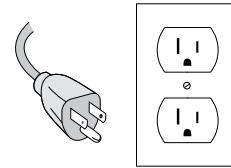

*figure 4*

#### **220 V/240 V MODELS**

This appliance is for use on a circuit having a nominal rating more than 120 V and is factory-equipped with a specific cord and plug to permit connection to a proper electric circuit. Make sure that the appliance is connected to an outlet having the same configuration as the plug. No adaptor should be used with this appliance. If the appliance must be reconnected for use on a different type of electric circuit, the reconnections should be made by a qualified service personnel.

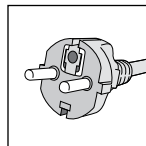

*Type C*

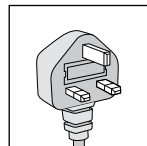

*Type G*

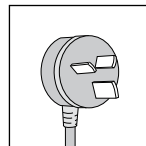

*Type H*

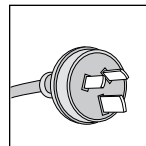

*Type I*

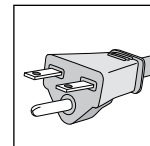

*Nema 6-15 R*

## LOW VOLTAGE CONNECTIONS

Connect the low voltage wires to the low voltage inlet on your unit.

To do so:

1. Strip wires over 1 cm (½ inch) (**figure 5**).
2. Gently press on the toggle to open the connector (**figure 6**).
3. Insert stripped wire (**figure 7**).
4. Release toggle to secure wire in connector (**figure 8**).
5. Repeat for second wire.

To disconnect:

1. Gently press on the toggle to open the connector.
2. Remove low voltage wire from connector.

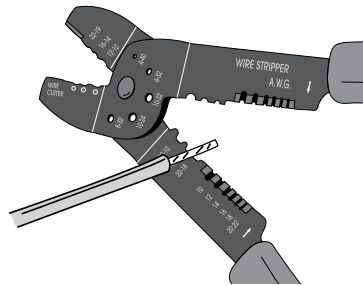

*figure 5*

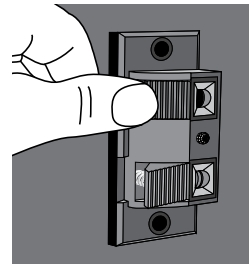

*figure 6*

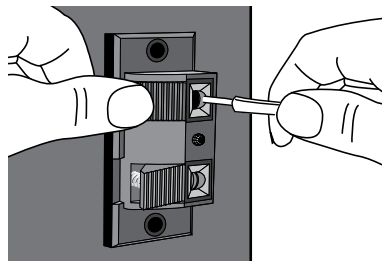

*figure 7*

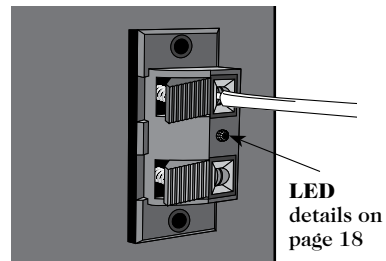

*figure 8*



## HOSE HOOK-UP & INLETS

### Before operating your central vacuum...

Please verify that it is properly connected to the piping system, and to a grounded electrical outlet, and that the low voltage wires are connected to the unit (see pages 8 to 16). Then read the complete owner's manual and proceed with a quick verification of your unit's installation:

- Check filter and bag to be sure they are properly installed.
- Check rubber seals in each vacuum inlet.

To start your central vacuum, simply insert the hose in the vacuum inlet of your choice. Please ensure that the tab on the hose end is properly lined up with the slot in the inlet opening (**figure 9**). If your hose handle has an integrated on/off switch, simply slide the switch to the "on" position.

***Do not try to open another inlet while your system is in operation, as it may damage the inlet's rubber seal.***

- While the hose is still plugged into one inlet and the system is operational, check other inlets for leaks.
- Plug the hose alternatively into each vacuum inlet, to ensure that each one works properly.

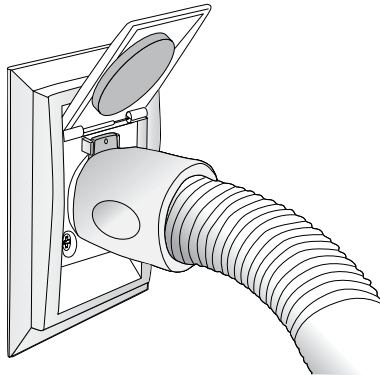

*figure 9*

## PROGRESSIVE START

M50, M90, M110, M120 & M140 MODELS

Each model is equipped with a special module allowing for a smooth and gradual start-up of the vacuum system, to prolong motor durability.

## AUTOMATIC STOP

M50, M90, M110, M120 & M140 MODELS

In case you've forgotten to turn off your vacuum, or it's been turned on by mistake, your vacuum system will automatically shut off after one hour of uninterrupted use. Simply restart the vacuum system with the switch on the hose handle.

## LED INDICATOR

M40, M70 & M80 MODELS

### LED – On low voltage connector

**Steady green** – indicates unit is connected to a power source.

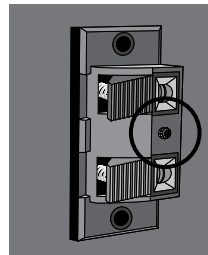

## GAMMA INFORMATION CENTER

M50, M90, M110, M120 & M140 MODELS

Your central vacuum unit is equipped with an electronic timing device which will recommend proper maintenance of your vacuum system. These signals are only suggestions and will do not indicate a problem with your vacuum system. They will not stop or hinder the use of the vacuum.

- 1 Flashing LED - Empty dirt receptacle or change bag
- 2 Flashing LED - Have power unit checked by a service center

Please note that the information/pictograms seen on the power unit information center, are also available on the indicator hose handle (see details below).

- 3 Press to stop the flashing LED.



## GAMMA HOSE

FOR USE WITH  
MODELS M50, M90, M110, M120 & M140



**Flashing LED**  
Maintenance of the  
power unit is required

**Flashing LED**  
Empty dirt receptacle  
or change bag

**LED on** - indicates hose in use.

**Switch** - press to star/stop power unit.

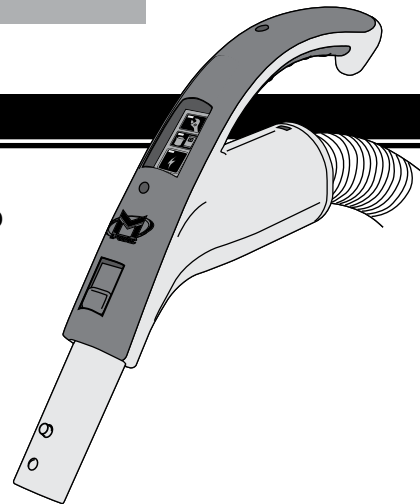

## **MVAC ATTACHMENTS**

### **OVAL DUSTING BRUSH**

Use just about anywhere: on lamps & lamp shades, blinds, shelves, decorative trims.



### **UPHOLSTERY BRUSH**

With removable bristles, use to clean all upholstered furniture such as sofas, chairs, and mattresses.



### **CREVICE TOOL**

Use in narrow spaces, nooks and crannies, such as heating ducts, between sofa cushions, and between window panes.

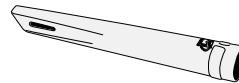

### **FLOOR BRUSH**

For use on all types of flooring: hardwood, ceramic or even small carpets.

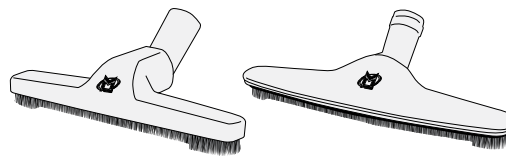

### **CARPET BRUSH** *(en option)*

Specially designed for small carpets and area rugs, it cleans down deep.



## MVAC ATTACHMENTS

### HOSE HOLDER

In addition to conveniently holding your hose, it's specially designed to allow the storage of your floor brush on the telescopic wand, without crushing the brush bristles.

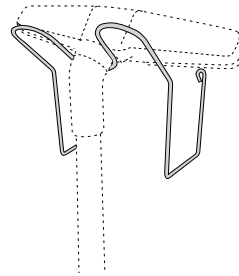

### TELESCOPIC WAND

It's easily adjusted to the desired height. Simply depress the button, slide the wand to the desired length, and release the button for it to lock into position. Convenient button-lock mechanisms prevent the wand from slipping off the hose handle.

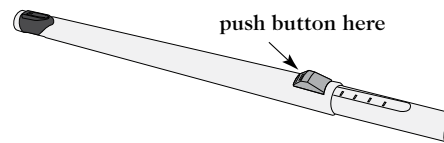

### ATTACHMENT HOLDER

Made of durable vinyl, it conveniently holds all your accessories. Hang it on your hose holder, to keep all accessories at hand.

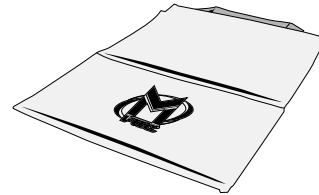

## MOTOR

Please note that **Mvac motors do not require lubrication**. Each motor contains two carbon brushes which will wear normally, and may eventually require replacement. For warranty purposes, this should be done by an authorized service center. Brush life is affected by the number of hours used, frequency of start-ups and shut-downs, humidity, altitude, and temperature. In order to avoid damage to the motor itself, brushes should be replaced before they are completely worn out. We therefore recommend that you have your unit and motors inspected by a service center every 5-6 years.

## MAINTENANCE – M40 & M50

Change the bag when the one in place is full. Frequency will depend on the use of the unit.

1. To access the bag, lift and remove the unit's top cover.
2. Remove the used bag and seal bag opening (adhesive seal provided on each bag). Discard used bag.
3. Install the new bag, ensuring the tabs on the bag adaptor are aligned with the slots in the bag collar (**figure 10**).
4. Ensure adequate sealing by inserting bag as far as the retention ring (**figure 11-A**). Rotate bag 20° (**figure 11 - B**) to ensure tabs on bag adaptor are no longer aligned with the slots in the bag collar.
5. Replace the unit's top cover.

The disc-shaped filter (**figure 12**), located between the dust bag and the motor, should be changed once for every three bags, or more often as needed.

**Use only genuine Mvac replacement bags. Failure to do so could void the warranty on your vacuum unit.**

Part Number :  
Model M40 – TDSAC43M  
Model M50 – TDSAC92N

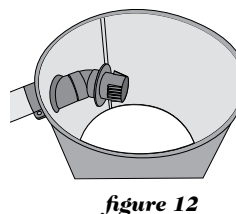
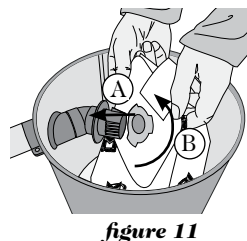
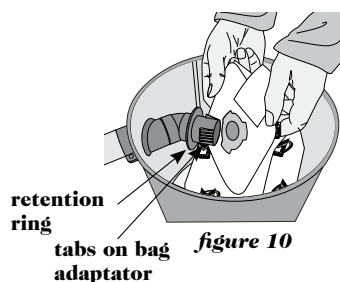

## MAINTENANCE – OTHER MODELS



### USE WITH BAG

Change the bag when the one in place is full. Frequency will depend on the use of the unit. For the M90, M110, M120 and M140 models, the integrated monitor will indicate when to change the bag. These indications are provided by an electronic timing board, only as a reference guide.

1. To access the bag, unlatch the two clips and remove the dust receptacle (**figure 13**).
2. Remove the used bag and seal bag opening (adhesive seal provided on each bag). Discard used bag.
3. Install the new bag, ensuring the tabs on the bag adaptor are aligned with the slots in the bag collar (**figure 14**).
4. Ensure adequate sealing by inserting bag as far as the retention ring. (**figure 15-A**). Rotate bag 20° (**figure 15 - B**) to ensure tabs on bag adaptor are no longer aligned with the slots in the bag collar..
5. Replace dust receptacle and seal by latching both clips.

**Use only genuine Mvac replacement bags. Failure to do so could void the warranty on your vacuum unit.**

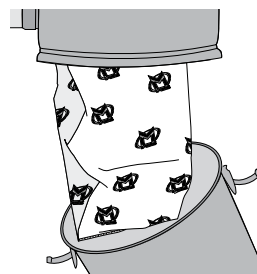

figure 13

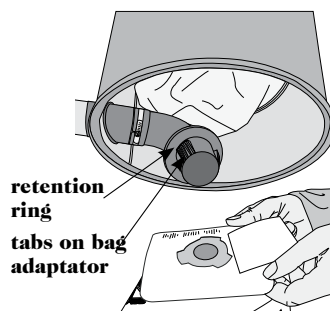

figure 14

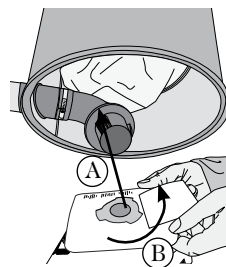

figure 15

Parts number :  
Models M70 & M80 – TDSAC53M  
Models M90, M110, M120 & M140 – TDSAC93M

## CONVERTING THE VACUUM UNIT



### USE WITHOUT BAG

Your Mvac central vacuum unit (except M4 model) was designed for use with or without disposable bag. Though it is sold with a bag installed, it can easily be removed, and the unit modified for use without disposable bags.

1. To access the bag, unlatch the two clips and remove the dust receptacle (**figure 6**).
2. Remove the used bag (**figure 17**). If it has been used, seal its opening with the self-adhesive flap on the bag collar (see instructions on the bag). Discard the used bag. If the bag was not utilized, you may wish to store it for later use.
3. Remove the two screws from the adaptor. (**figure 18**).
4. While grasping both the bag adaptor and the fitting, turn and remove the bag adaptor (**figure 19**). Store these parts for future use, if so desired.
5. The vacuum unit is now ready for use without bags.

Note: this procedure is reversible at any time.

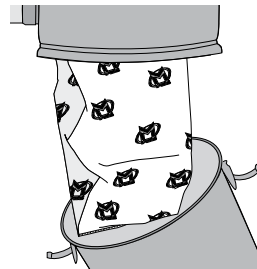

figure 16

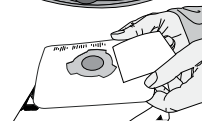

figure 17



figure 18



figure 19



## MAINTENANCE – OTHER MODELS



### **USE WITHOUT BAG**

We recommend you empty the dust receptacle and clean the permanent filter at least each season, depending on use of your central vacuum.

1. To empty the dust receptacle:

Disconnect the unit from the electric outlet. Unlatch the two clips, remove the receptacle (**figure 20**), and empty into an appropriate container.

2. To clean the permanent filter (**figure 21**):

- Do not remove the filter
- Wrap the filter and the lower portion of the unit body within a large plastic bag. Hold it tightly around the unit with one hand.
- With your other hand, gently shake the filter.
- Wait a few seconds for the dust to settle before removing the plastic bag.

3. Replace the dust receptacle and seal with the help of the two clips.

4. Reconnect the unit to the electric outlet.

Note :

Should the filter become stained, or emit an unpleasant odor, it may be washed in cold water (without bleach). Rinse and dry well before replacing. Do not tumble dry.

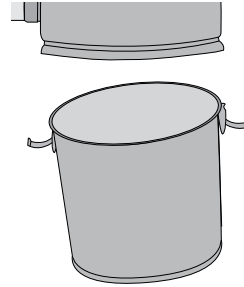

*figure 20*



*figure 21*

## GENERAL INFORMATION

If the vacuum unit does not work, check the fuse or breaker on the unit and/or in the electrical panel in your home, and replace any defective part(s) as deemed necessary. Please verify that the unit has been installed properly, according to the instructions in this manual.

Your vacuum cleaning system is designed to collect everyday dry matter (dust). It is approved by authorized testing agencies for dry use only. Do not use on wet surfaces.

Should you accidentally vacuum liquids, immediately unplug the unit from the electric outlet, then empty and wipe the dust recipient with a dry cloth. Then operate the system from the vacuum inlet through which you vacuumed the liquid, in order to eliminate all moisture in the piping system.

We strongly recommend against vacuuming abrasive materials such as cement, plaster and gyproc dust. This fine dust could work its way into the motor, causing considerable damage. Should you do so inadvertently, immediately clean the filters and, as a precautionary measure, contact your authorized service center to determine the extent of the damage to the unit.

***Remember that in order for your warranty to remain valid, maintenance of the motor and repairs to the unit itself must be carried out by an authorized service center, using original Mvac or Trovac parts.***

## TROUBLESHOOTING

PROBLEM	POSSIBLE CAUSE	CORRECTIVE ACTION
<b>Decrease in suction strength</b>	Dirt recipient / Bag is full	Empty dirt recipient / change bag (see page 22 to 25).
	Dirt recipient is not properly attached	Check clamps holding dirt recipient, to make sure they are tight, and dirt recipient is aligned.
	Open vacuum inlet	Close all vacuum inlets not in use.
	Exhaust line is clogged	Verify that no object is blocking the exhaust.
	Blocked hose	Plug the handle end of the hose into the suction inlet, thus reversing the suction in the hose. Cover the gap around the handle, to ensure suitable suction strength, and ensure contact with inlet contacts to start the unit. This should clear the hose.

## TROUBLESHOOTING

PROBLEM	POSSIBLE CAUSE	CORRECTIVE ACTION
<b>Decrease in suction strength (cont.)</b>	Obstruction in the piping system	Remove the screw from the air intake connector, to free the central vacuum unit from the piping system (see figure 3 on page 8). Start the unit by plugging the hose into a vacuum inlet. By placing your extended hand over the air intake opening on the unit, check the suction strength on the unit itself. If suction strength is normal, the obstruction is in the piping system. If suction strength is diminished or completely absent, have the unit checked by an authorized service center.

**If none of these suggestions restore suction strength, contact your authorized service center.**

## TROUBLESHOOTING

PROBLEM	POSSIBLE CAUSE	CORRECTIVE ACTION
<b>Vacuum will not start</b>	The electrical power is not connected properly	Ensure that the power cord is plugged into a dedicated grounded electrical outlet, according to specifications on pages 14 and 15.
	Low voltage wire not connected properly	Verify the low voltage wires, make sure they are properly inserted into the low voltage inlet, as per instructions on page 16.
	Faulty vacuum inlet	Start the vacuum unit from other inlets in your home, to identify the defective inlet.
	Unit circuit breaker is off	Press the reset button to reset the unit circuit breaker. If unit restarts and automatically shuts off shortly after, contact an authorized service center.
	In-house circuit breaker is off	Reset the circuit breaker in your electrical panel. Verify that your central vacuum unit is connected on a dedicated grounded circuit (see pages 14 and 15).
	Defective on/off hose	Turn the hose ¼ turn in the vacuum inlet. If unit starts, have the vacuum hose checked by a certified service center.

## TROUBLESHOOTING

PROBLEM	POSSIBLE CAUSE	CORRECTIVE ACTION
<b>Vacuum will not stop</b>	Hose improperly inserted into vacuum inlet	Ensure that the hose end is properly placed in the vacuum inlet: the tab on the hose should fit into the slots on the inlet, to ensure adequate contacts for the hose switch to function (see page 17).
	Defective on/off hose	If the hose is properly placed in the vacuum inlet, and the unit continues running despite the fact that the hose switch is in the “off” position, have the hose checked by a service center.
	Low voltage wire not connected properly	While vacuum is on, unplug low voltage wires from unit. If vacuum stops, there’s a faulty low voltage wire. Contact your installer or authorized service center.

## WARRANTY INFORMATION

*This warranty is valid for domestic use only.*

### **LIMITED LIFETIME WARRANTY**

Your Mvac vacuum system is protected by a lifetime warranty. We guarantee that the unit canister will be exempt of any material or manufacturing defect. This warranty is valid from the date of purchase, for as long as you are the original owner, and the system remains at its original place of installation.

The motors and electrical components are guaranteed for a period of 10 years, according to conditions below:

#### **Mvac Warranty Motors and Electrical Components**

<b>Model</b>	<b>Parts</b>	<b>Labor</b>
<b>M40, M70, M80</b>	5 years 100% + 5 years 50%	5 years
<b>M50, M90, M110, M120, M140</b>	10 years or 500 hours	5 years

For all models, our authorized service center will repair or replace (at Mvac's discretion) the defective part or parts, free of labor costs, for a period of 5 years.

In order to maintain your warranty, all repairs must be made by an authorized Mvac service center, with original Mvac or Trovac parts. Failure to do so could void the warranty.

This warranty excludes normal wear and tear of certain parts such as filters, damages caused (according to Mvac) by abusive use (ex.: drywall dust, water, etc.), commercial use, the lack of appropriate maintenance, inadequate installation, negligence, natural disasters, accidents, and acts of God.

### **ONE YEAR SATISFACTION GUARANTEE**

We are certain you'll be completely satisfied with your Mvac central vacuum system. For one year following the date of purchase, if the vacuum unit does not meet your expectations, return it to your local Mvac service center for a complete refund or credit towards the purchase of another Mvac model. This warranty applies only to the vacuum power unit.

## WARRANTY INFORMATION

### **THREE YEAR WARRANTY ON MVAC RECOMMENDED\*\* ATTACHMENTS**

All Mvac recommended attachments\*\* are guaranteed for three years, subject to certain conditions. If during this three year period, an accessory presents a manufacturing defect, return it to the nearest authorized Mvac service center along with a copy of your invoice (clearly indicating the attachments purchased), and we will repair or replace the part according to the conditions of the warranty. This warranty does not cover normal wear and tear of components such as: belts, brushes, rollers and their components, nor abusive use. It is valid only for normal domestic use.

\*\*Your Mvac recommended attachments are clearly identified by a Mvac logo.

Any other attachment, even if purchased at a Mvac sales center at the same time as your power unit, is not covered by the 3 year Mvac warranty.

This warranty is valid for domestic use only. This warranty is not a modification but an addition to warranties required by law. ***Any claim relative to this warranty must be accompanied by the original invoice.*** Any changes or modifications made to the product may invalidate this warranty. Transportation and service calls are excluded . This warranty is non transferable.

Keep all payment records (bill of sale, delivery slip). The date on these records establishes the warranty period. Should warranty service be required, you must show proof of purchase. If proof of purchase cannot be supplied, the warranty period will be determined from the date of manufacture of the product.

Mvac shall not be held responsible for any consequential, incidental, or special damages arising from the use of this central vacuum.

Warranty may vary depending on country.



## WEEE DIRECTIVE

### ***Important Environmental Information – European Economic Area only***

This appliance has been assessed in accordance with the European Parliament Directive on Waste Electrical and Electronic Equipment, usually referred to as the WEEE Directive.

The WEEE Directive requires that the appliance be disposed of at the end of its useful life in an environmentally responsible manner. Parts and materials should be re-used or re-cycled in order that the use of new resources and amount of waste going for landfill can be minimised.

The WEEE Directive stipulates that the supplier should collect the used item without cost to you. Please inform the supplier of your wish to have the old appliance collected when ordering the replacement.

If you wish to dispose of the appliance yourself, do not mix it with unsorted municipal waste. The crossed-out wheeled bin symbol on the unit label (**figure 22**) indicates this requirement. You must ensure that the appliance is disposed of at an authorised treatment facility. Details can be obtained from your local council.

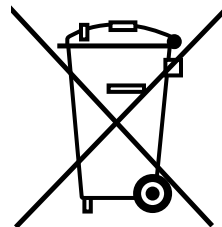

*figure 22*





## MANUEL D'INSTRUCTIONS

### USAGE DOMESTIQUE SEULEMENT

Veillez lire attentivement ce document avant de procéder à l'installation et/ou l'utilisation de votre système d'aspiration centralisée.

FRANÇAIS

NO DE SERIE : \_\_\_\_\_



## IMPORTANTES MESURES DE SÉCURITÉ

L'utilisation d'un appareil électrique demande certaines précautions.  
Lire toutes les instructions avant de faire fonctionner cet appareil.

### AVERTISSEMENT

Pour réduire les risques d'incendie, de choc électrique ou de blessure :

1. Ne pas laisser l'appareil sans surveillance lorsqu'il est branché. Débrancher lorsque l'appareil n'est pas utilisé et avant l'entretien.
2. Ne pas utiliser à l'extérieur et ne pas aspirer de déchets humides.
3. Cet appareil n'est pas destiné à l'usage des enfants ou de toute personne atteinte d'incapacité physique, sensorielle, motrice ou intellectuelle, ou encore de personnes ne possédant pas les connaissances et/ou l'expérience pertinente à son utilisation, à moins que celles-ci n'aient reçu les instructions nécessaires concernant l'utilisation de l'appareil ou qu'elles demeurent sous la supervision immédiate d'une personne responsable de leur sécurité.
4. N'utiliser que conformément à cette notice avec les accessoires recommandés par le fabricant.
5. Ne pas utiliser si le cordon ou la fiche est endommagé. Retourner l'appareil au Centre de Service Mvac s'il ne fonctionne pas bien, s'il est tombé ou s'il a été endommagé, oublié à l'extérieur ou immergé.
6. Ne pas tirer, soulever ni traîner l'appareil par le cordon. Ne pas utiliser le cordon comme une poignée, le coincer dans l'embrasure d'une porte ou l'appuyer contre les arêtes vives ou des coins. Ne pas faire rouler l'appareil sur le cordon. Garder le cordon à l'écart des surfaces chaudes.
7. Ne pas débrancher en tirant sur le cordon. Tirer plutôt la fiche.
8. Ne pas toucher la fiche ou l'appareil lorsque vos mains sont humides.
9. N'insérer aucun objet dans les ouvertures. Ne pas utiliser l'appareil lorsqu'une ouverture est bloquée. S'assurer que de la poussière, de la peluche, des cheveux ou d'autres déchets ne réduisent pas le débit d'air.
10. Maintenir les cheveux, les vêtements amples, les doigts et toutes les parties du corps à l'écart des ouvertures et des pièces mobiles.
11. Ne pas aspirer de matières en combustion ou qui dégagent de la fumée, comme des cigarettes, des allumettes ou des cendres chaudes.
12. Ne pas utiliser l'appareil si le sac à poussière ou le filtre n'est pas en place.
13. Mettre toutes les commandes à la position ARRÊT avant de débrancher l'appareil.
14. User de prudence lors du nettoyage des escaliers.
15. Ne pas aspirer des liquides inflammables ou combustibles, comme de l'essence, et ne pas faire fonctionner dans des endroits où peuvent se trouver de tels liquides.
16. Ne brancher qu'à une prise de courant avec mise à la terre. Voir les instructions visant la mise à la terre.

CONSERVER CES INSTRUCTIONS

3



## TABLE DES MATIÈRES

Préface	6
Schématique – M40 & M50	6
Schématique – Autres modèles	7
<b>INSTALLATION</b>	
Installation de l'appareil	8
Trucs et astuces	9
Installation du silencieux	12
Connexions électriques	14
Mise à la terre	15
Connexions bas voltage	16
<b>UTILISATION</b>	
Mise en marche	17
Indicateur DEL	18
Démarrage progressif	18
Arrêt automatique	18
Centre d'information	19
Boyaux indicateur	19
Accessoires Mvac	20
<b>ENTRETIEN</b>	
Moteur	22
Entretien – M40 & 50	22
Entretien – Autres modèles – avec sac	23
Conversion de l'appareil	24
Entretien – Autres modèles – sans sac	25
<b>DÉPANNAGE</b>	
Informations générales	26
Diminution de la force d'aspiration.	27
L'appareil ne démarre pas	29
L'appareil n'arrête pas	30
<b>GARANTIE</b>	
Garantie à vie – limité	31
Garantie satisfaction – un an	31
Garantie sur accessoires Mvac	32
Directive DEEE	33

## PRÉFACE

Votre nouvel appareil Mvac a été conçu et fabriqué à Blainville, Québec par le plus grand fabricant d'aspirateur central au Canada. Nous tenons à vous remercier de la confiance que vous nous accordez. Nos 45 ans d'expérience dans le domaine nous permettent de vous offrir un produit de haute qualité, à la fine pointe de la technologie et la garantie d'une entière satisfaction. Grâce à un réseau de professionnels possédant toutes les qualifications nécessaires pour bien vous servir, nous demeurons près de vous où que vous soyez. N'hésitez pas à nous contacter en cas de besoin, pour connaître le Centre de Service Mvac autorisé de votre région.

## SCHÉMATIQUE - M40 & M50

1. Remise en circuit
2. Numéro de série
3. Connecteur bas voltage avec DEL
4. Centre d'information (modèle M50 seulement)
5. Entrée d'air
6. Sortie d'air
7. Silencieux (optionnel)

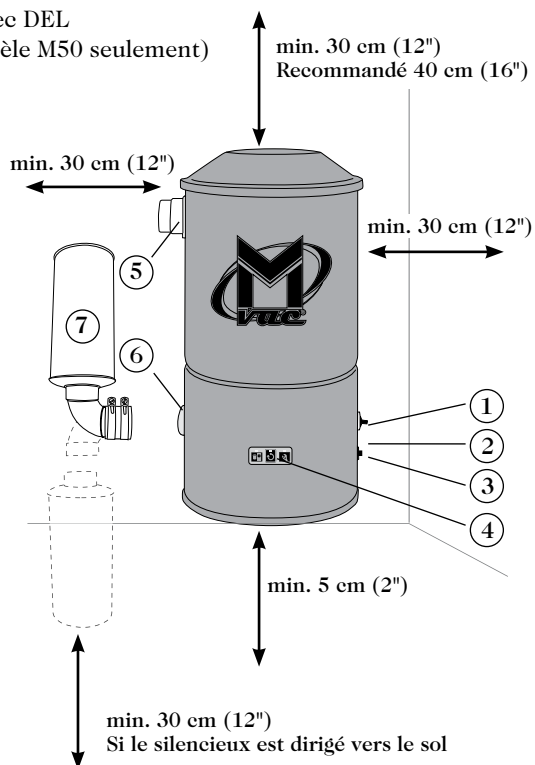



## SCHÉMATIQUE - AUTRES MODÈLES

1. Remise en circuit
2. Centre d'information (sauf modèles M70 & M80)
3. Connecteur bas voltage (modèles M70 & 80 avec DEL)
4. Numéro de série
5. Remise en circuit M120
6. Entrée d'air
7. Sortie d'air
8. Silencieux (optionnel)

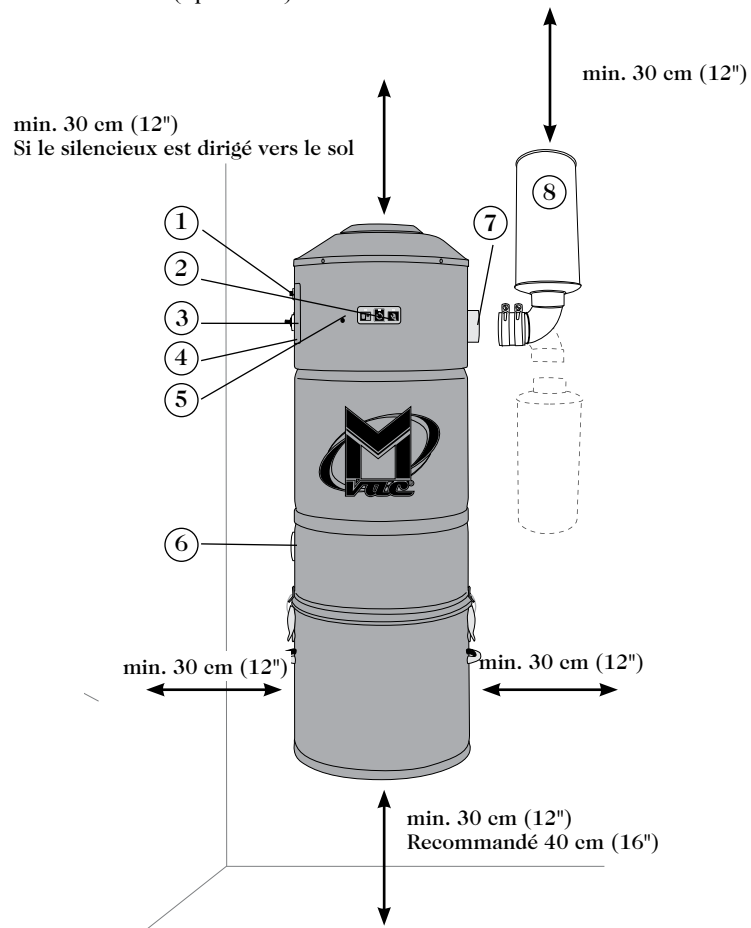

## INSTALLATION DE L'APPAREIL

À l'aide de la plaque de montage fournie avec votre aspirateur, fixer votre unité au mur (**figure 1**) à une hauteur qui permet un accès facile pour l'entretien du filtre, de la cuve et/ou du sac. Voir pages 6 et 7.

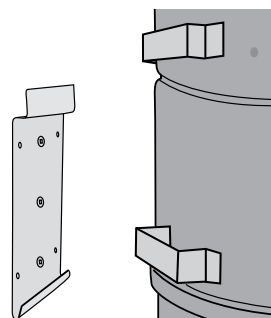

*figure 1*

Les connexions au système de tuyauterie ne requièrent qu'un outillage de base : une boîte à onglets et une petite scie ou un coupe-conduits (**figure 2**). Voir pages 9 et 10 pour des conseils sur l'installation de la tuyauterie. Pour simplifier la tâche, les « ensembles d'installation », incluant les raccords, la colle, le fil bas voltage ainsi qu'un livret d'instructions, sont disponibles chez les Centres de Service Mvac.

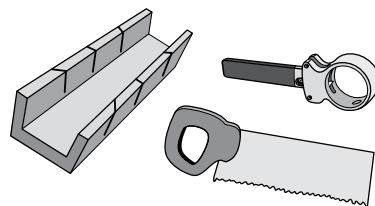

*figure 2*

Contrairement à tous les autres joints de tuyauterie, **ne pas coller en permanence le dernier raccord à votre unité**. Les appareils Mvac sont munis d'un raccord d'entrée d'air ajustable (**figure 3**), assurant ainsi l'étanchéité requise au bon fonctionnement de l'appareil.

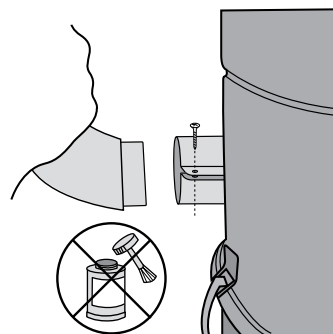

*figure 3*

# TRUCS ET ASTUCES

## INSTALLATION DE LA TUYAUTERIE

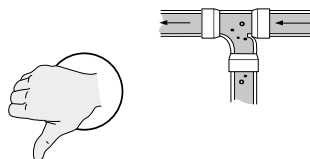
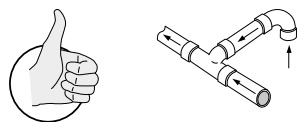
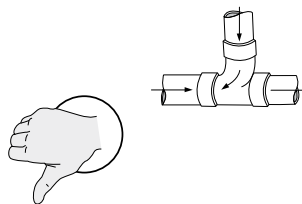
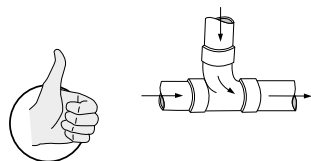
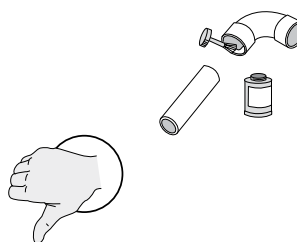
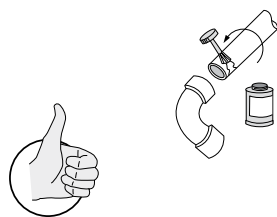
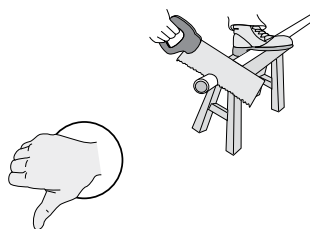
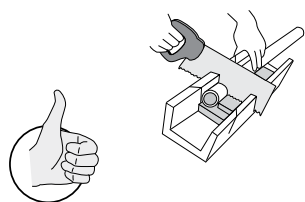

# TRUCS ET ASTUCES

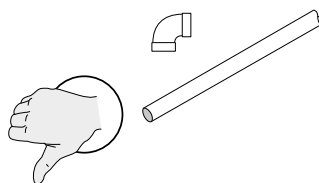
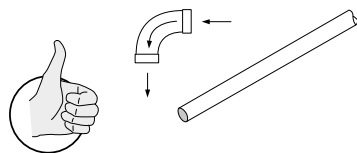
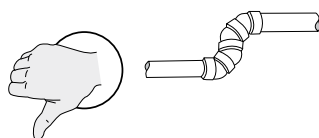
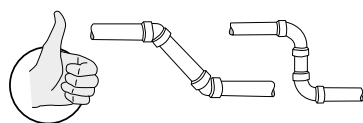
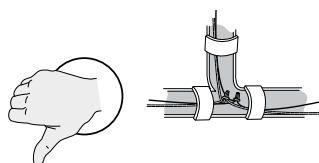
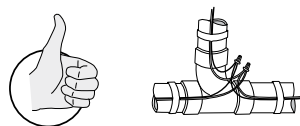
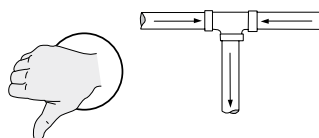
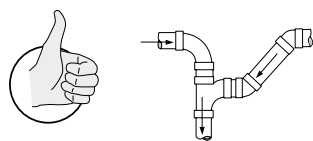

### INSTALLATION DES PRISES

Nous vous recommandons de respecter le principe de la polarité électrique lors de l'installation des prises murales. Vérifier que le fil connecté dans la borne A de la prise 1 est le même qui est connecté à la borne A de la prise 2, et ainsi de suite. Ne pas inverser les fils.

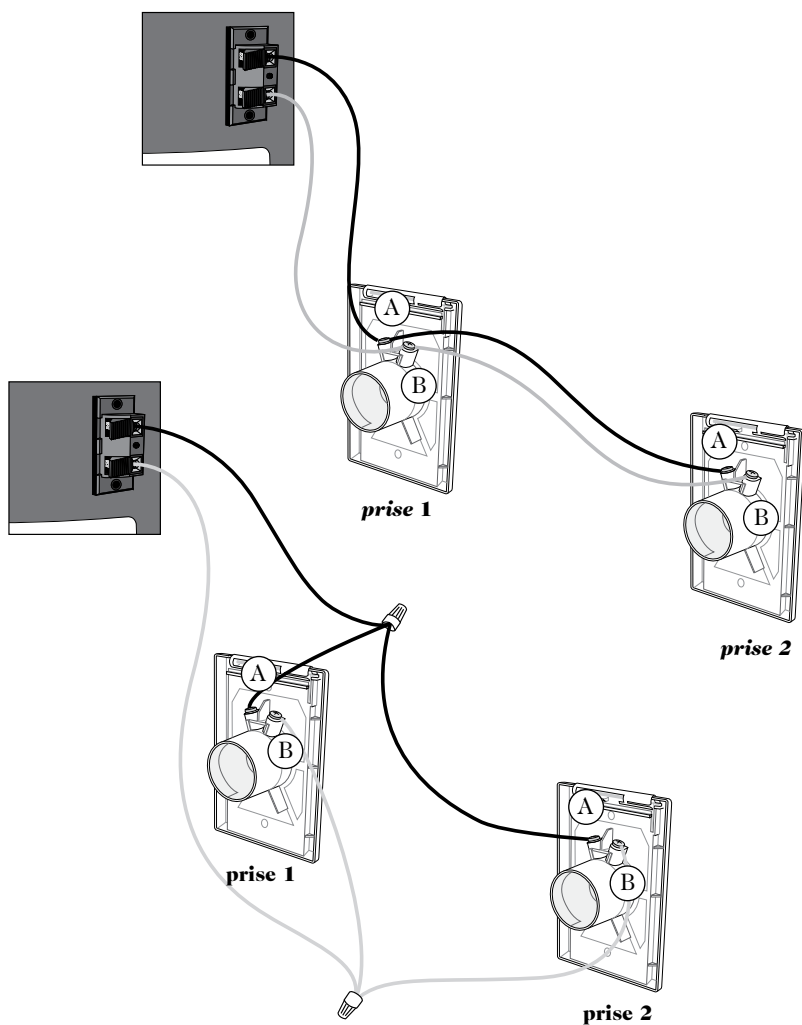

## INSTALLATION DU SILENCIEUX (EN OPTION)

1. Insérer la bague de caoutchouc (A) sur la sortie d'air (D).
2. À l'aide d'un tournevis Philips (étoile), visser le collier de serrage fixé sur la bague de caoutchouc, pour assurer l'étanchéité (A).
3. Insérer le coude 90° (B) dans la bague de caoutchouc et visser le collier de serrage, tel qu'indiqué à l'étape 2.
4. Appliquer de la colle ABS au coude 90° et insérer le silencieux (C).

### MODÈLES M40 & M50

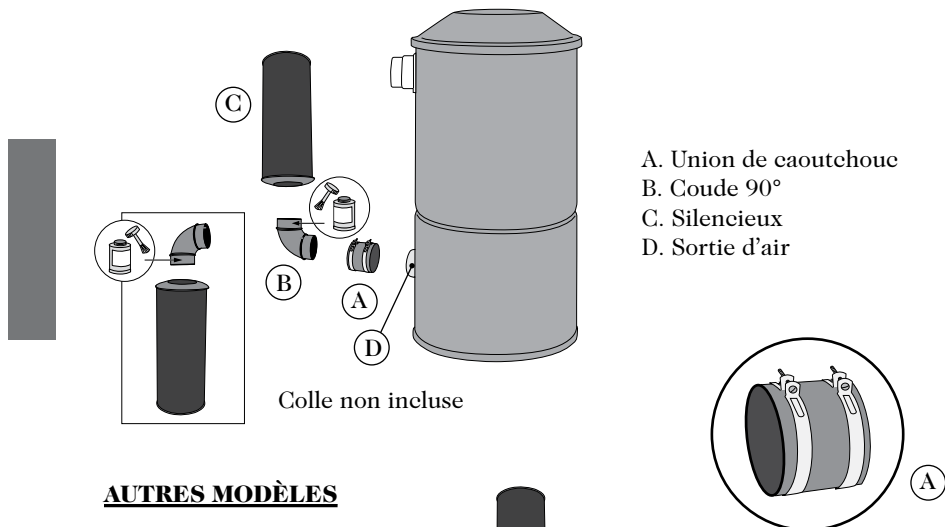

### AUTRES MODÈLES

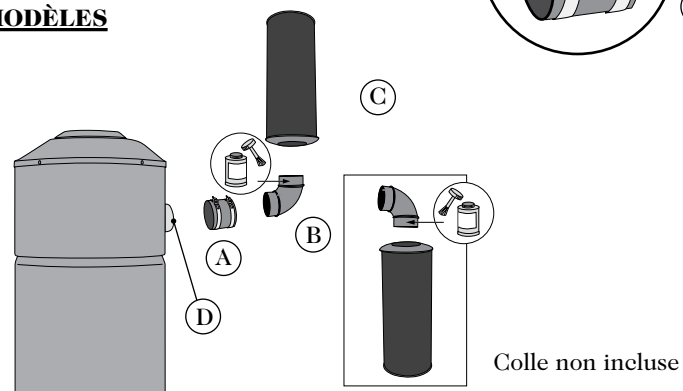





## INSTALLATION DU SILENCIEUX

### AVERTISSEMENT

Votre aspirateur central est un appareil haute performance, muni de deux moteurs haut rendement, et dont la performance maximale requière une installation particulière, soit :

- Branchement à une prise 220/240 volts (de type Nema 6-15 en Amérique du Nord)
- Installation de l'appareil dans un local bien ventilé, d'au moins 75 pi.ca. (7 m<sup>2</sup>)

M120 M120i	Inclus	M140 M140i
2 x 36.5" • 93 cm		1 x 41" • 104 cm
2 x		1 x
4 x	① 	2 x
8 x	② 	4 x

- Raccordement des sorties d'air sur la tuyauterie de métal, ventilée à l'extérieur

**Soyez avisé qu'une installation non conforme pourrait réduire la performance et la longévité de l'appareil, et pourrait même annuler la garantie.**

Avant l'installation du silencieux, assurez-vous qu'il est précédé d'au moins 36 pouces (91 cm) de tuyauterie de métal.

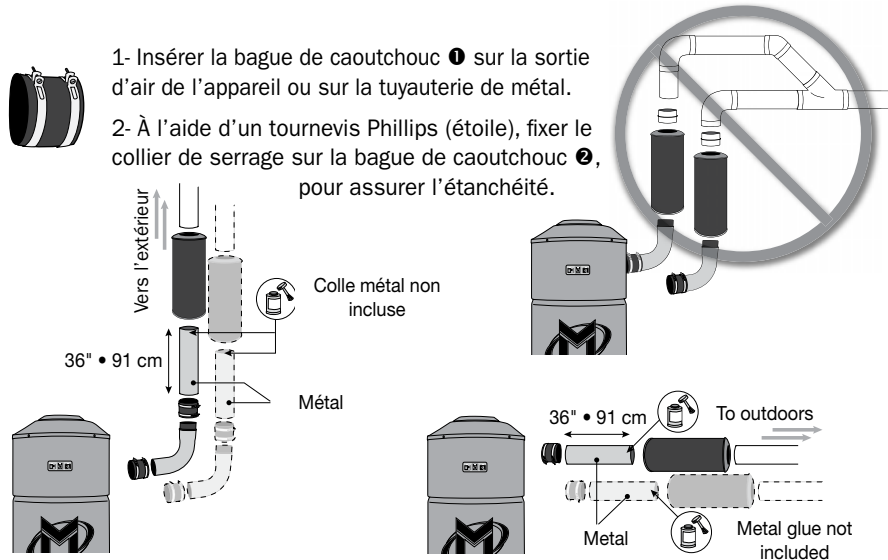

**ATTENTION :** Lorsque l'appareil est en fonction, le conduit de métal de sortie d'air peut devenir très chaud.

## CONNEXIONS ÉLECTRIQUES

Vous devrez prévoir une prise électrique à tout au plus 1 mètre (3 pieds) de votre unité. Une fois l'appareil installé dans un endroit propice, brancher votre centrale à une prise électrique sur un **circuit électrique dédié\* avec mise à la terre** (ground). Ne pas utiliser une rallonge électrique ni modifier la longueur du cordon électrique de votre aspirateur.

### **CIRCUIT ÉLECTRIQUE DÉDIÉ\* AVEC MISE À LA TERRE**

- **Amérique du Nord**

120 V / 240 V tous les modèles : 15 A

- **Continent Européen et autre**

220 V / 240 V modèles M40, 50, 70, 80, 90 : 8 A

220 V / 240 V modèle M110 : 10 A

220 V / 240 V modèles M120, 140 : 15 A

Votre aspirateur central comporte une protection thermique ou un disjoncteur contre tout survolage ou déféctuosité électrique. Si ce dernier fait défaut, veuillez contacter votre Centre de Service autorisé.

\* Veuillez prévoir un disjoncteur réservé uniquement pour le branchement de votre aspirateur central.

***Si vous jugez que l'installation de votre aspirateur est trop ardue, demandez à votre centre de service d'en faire l'installation. Dans l'incertitude, il vaut mieux recourir aux services d'un professionnel et s'assurer d'une installation adéquate, puisqu'une installation non conforme aux normes spécifiées pourrait modifier ou annuler la garantie.***



## MISE À LA TERRE

Cet appareil doit être mis à la terre. En cas de défaillance ou de panne, la mise à la terre fournit au courant un chemin de moindre résistance qui réduit le risque de choc électrique. Cet appareil est pourvu d'un cordon muni d'un conducteur de terre et d'une fiche avec broche de terre. La fiche doit être branchée dans une prise appropriée correctement installée et mise à la terre conformément aux règlements et obligations locales. Aucun adaptateur ne devrait être utilisé avec cet appareil.

### AVERTISSEMENT

Un conducteur de terre mal raccordé peut entraîner un risque de choc électrique. Consulter un électricien ou un technicien d'entretien qualifié si vous n'êtes pas certain que la prise est correctement mise à la terre. Ne pas modifier la fiche fournie avec l'appareil – si elle ne peut être insérée dans la prise, faire installer une prise adéquate par un électricien qualifié.

#### MODÈLES 120V

Cet appareil est destiné à un circuit de 120V et est muni d'une fiche de mise à la terre (**figure 4**). S'assurer que l'appareil est branché à une prise de courant ayant la même configuration que la fiche. Aucun adaptateur ne devrait être utilisé avec cet appareil.

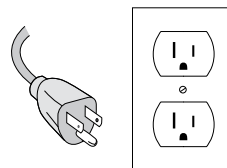

*figure 4*

#### MODÈLES 220V/240V

Cet appareil est destiné à un circuit de plus de 120V, et a été pourvu, en usine, d'un cordon et d'une fiche spécifiques permettant de le brancher à un circuit électrique adéquat. S'assurer que l'appareil est branché à une prise de courant de même configuration que la fiche. Aucun adaptateur ne devrait être utilisé avec cet appareil. S'il est nécessaire de modifier les connexions de l'appareil pour l'adapter à une alimentation électrique d'un autre type, la modification devrait être effectuée par un technicien de maintenance qualifié.

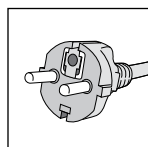

Type C

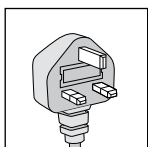

Type G

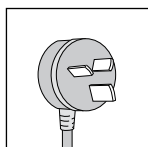

Type H

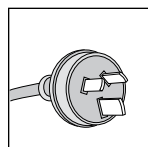

Type I

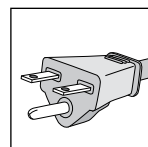

Nema 6-15 R

## CONNEXIONS BAS VOLTAGE

Raccorder les fils de bas voltage aux bornes de votre appareil.

Pour ce faire:

1. Dénuder les fils sur une longueur de 0,5 cm (1/2») (**figure 5**),
2. Appuyer doucement sur le bouton presseur pour ouvrir la borne (**figure 6**).
3. Insérer le fil dénudé (**figure 7**).
4. Relâcher le bouton presseur pour fixer le fil dans la borne (**figure 8**).
5. Répéter pour la deuxième borne.

Pour déconnecter:

1. Appuyer doucement sur le bouton presseur pour ouvrir la borne.
2. Retirer le fil pas voltage de la borne.

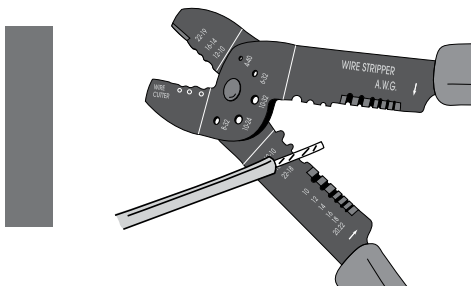

*figure 5*

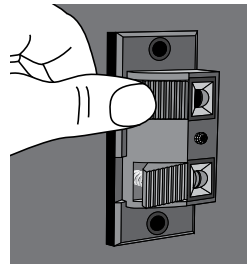

*figure 6*

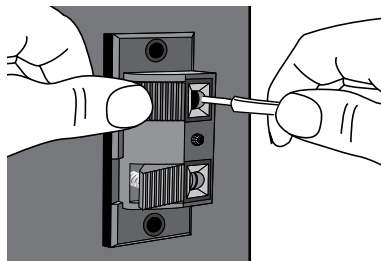

*figure 7*

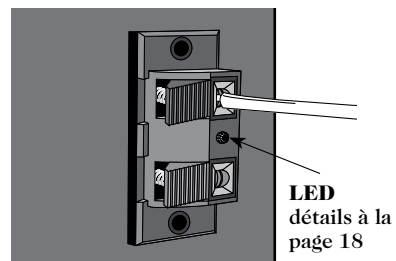

*figure 8*

## MISE EN MARCHÉ

### Avant d'utiliser votre aspirateur central :

Veillez vérifier que l'appareil est bien connecté au réseau de tuyauterie, ainsi qu'à une prise électrique avec mise à la terre, et que les fils de bas voltage sont bien insérés au connecteur (voir pages 8 à 16 pour plus de détails). Nous vous conseillons de lire le manuel d'instructions au complet, et de procéder à la vérification de l'installation :

- S'assurer que le filtre et le sac sont en bon état et installés convenablement.
- Vérifier les joints d'étanchéité de chaque prise d'aspiration.

Pour démarrer votre appareil, simplement insérer le boyau dans la prise d'aspiration de votre choix. Veillez vous assurer que l'onglet sur le boyau est bien aligné entre les coches de la prise d'aspiration (**figure 9**). Si votre boyau est muni d'un interrupteur, simplement le mettre en circuit.

***Ne pas tenter d'ouvrir une autre prise d'aspiration lorsque l'appareil est en fonction. Cette manœuvre pourrait endommager le joint d'étanchéité de la prise.***

- Pendant que le boyau flexible est branché dans une prise, et que le système fonctionne, vérifier les autres prises pour vous assurer de leur étanchéité.
- Brancher le boyau flexible dans chacune des prises alternativement, pour en assurer le bon fonctionnement.

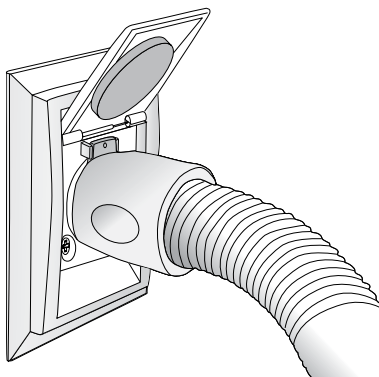

*figure 9*

## DÉMARRAGE PROGRESSIF

MODÈLES M50, M90, M110, M120 & M140

Chaque modèle est muni d'un module électronique permettant le démarrage progressif de l'appareil, ce qui augmente la durabilité du moteur.

## ARRÊT AUTOMATIQUE

MODÈLES M50, M90, M110, M120 & M140

Si l'appareil est demeuré en marche par oubli, ou s'il a été mis en marche par erreur, l'appareil arrêtera de lui-même après une heure d'utilisation ininterrompue. Simplement redémarrer l'appareil à l'aide de l'interrupteur sur le boyau.

## INDICATEUR DEL

MODÈLES M40, M70 & M80

**DEL – Sur connecteur bas voltage**

**Vert fixe** – indique que l'appareil est sous tension.

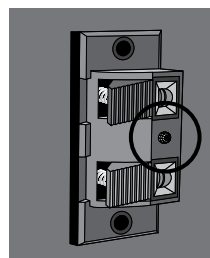

## CENTRE D'INFORMATION GAMMA

MODÈLES M50, M90, M110, M120 & M140

L'appareil est muni d'une minuterie électronique qui vous suggérera un guide d'entretien de votre appareil. Ces indices vous sont fournies à titre de renseignement seulement et n'indiquent pas un problème avec l'appareil. Votre appareil fonctionnera normalement malgré les clignotants.

- ① DEL clignotant - Vider la cuve ou changer le sac
- ② DEL clignotant - Faire vérifier l'appareil par un centre de service

Il est à noter que ces deux informations/pictogrammes affichés au centre d'information de l'appareil, sont aussi affichés sur la poignée du boyau indicateur (voir détails ci-dessous).

- ③ Appuyer pour arrêter le clignotement.



## BOYAU GAMMA

POUR UTILISATION AVEC  
MODÈLES M50, M90, M110, M120 & M140



**DEL clignotant**  
Faire vérifier l'appareil par  
un centre de service

**DEL clignotant**  
Vider la cuve ou changer le sac

**DEL allumé** - indique que le boyau est en fonction  
**Interrupteur** - appuyer pour démarrer l'appareil.

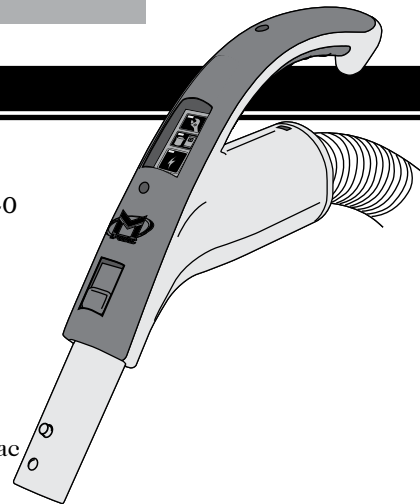

## ACCESSOIRES MVAC

### **BROSSE OVALE**

La spécialiste de l'époussetage, elle peut être utilisée presque partout : meubles, lampes et abat-jours, étagères et moulures décoratives.



### **BROSSE RECTANGULAIRE**

Avec ou sans la brosse de crin amovible, elle permet un nettoyage approfondi de tous les meubles rembourrés tels divans, canapés, chaises capitonnées, les sièges de voiture et les matelas.



### **OUTIL À COIN**

Utiliser dans les espaces restreints, coins, plinthes, crevasses et fentes, tels : conduits de climatisation ou chauffage, entre les coussins de divan et les fenêtres.

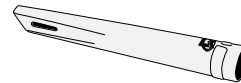

### **BROSSE À PLANCHER**

Peut être utilisée sur tous les sols durs : parquet, carrelage et même de petites carpettes.



### **BROSSE À TAPIS** *(en option)*

Idéale pour tapis et moquettes, elle nettoie en profondeur.

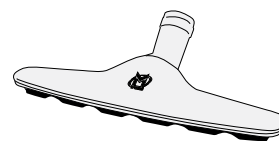

## ACCESSOIRES MVAC

### SUPPORT À BOYAU FLEXIBLE

Sa conception unique permet non seulement le rangement facile de votre boyau flexible, mais aussi le rangement de votre brosse à plancher sur le manchon, pour prévenir l'écrasement du crin de la brosse.

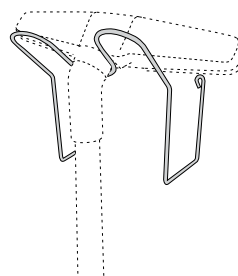

### MANCHON TÉLESCOPIQUE

Facilement réglé à la hauteur désirée, vous n'avez qu'à appuyer sur le bouton, glisser le manchon, et relâcher le bouton pour le verrouiller en position. Le mécanisme de sûreté à bouton maintient le manchon bien en place sur la poignée du boyau flexible.

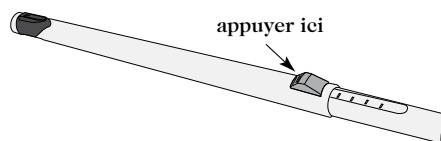

### PORTE-ACCESSOIRES

Fabriqués de vinyle résistant, ils facilitent le rangement de tous vos accessoires Mvac. Il suffit de le suspendre au support à boyau flexible pour un accès facile à tous vos accessoires.

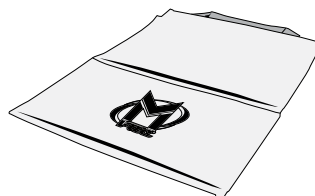

## MOTEUR

Veillez noter que les moteurs **Mvac ne requièrent aucune lubrification**. Chaque moteur est muni de deux brosses de carbone (charbon) qui s'useront normalement, et qui pourraient éventuellement nécessiter un remplacement. Pour maintenir votre garantie, ce travail devra être effectué par un centre de service autorisé. La durabilité des brosses dépend de plusieurs facteurs dont : la fréquence des arrêts/départs, l'humidité, l'altitude et la température ambiante. Les brosses de carbone (charbon) doivent être remplacées avant que l'usure avancée puisse endommager le moteur lui-même. Nous vous suggérons de faire inspecter votre appareil par un centre de service à tous les 5 à 6 ans.

## ENTRETIEN – M40 & 50

Changer le sac lorsque celui-ci est plein. Suivant l'utilisation de l'appareil, la durée de remplissage peut varier.

No de pièce :  
Modèle M40 – TDSAC43M  
Modèle M50 – TDSAC92M

1. Pour accéder au sac, retirer le couvercle supérieur de l'appareil.
2. Retirer le sac usagé et en fermer l'ouverture avec l'autocollant fourni à cet effet (voir instructions sur le sac). Jeter le sac usagé.
3. Installer le nouveau sac, en vous assurant d'aligner les coches du sac avec les pointes de l'adaptateur (**figure 10**).
4. Assurer l'étanchéité en insérant le sac jusqu'à la bague de rétention (**figure 11-A**).  
Effectuer une rotation du sac d'environ 20°, vous assurant que les coches du sac ne sont plus alignées avec les pointes de l'adaptateur (**figure 11-B**).
5. Replacer le couvercle supérieur de l'appareil.

Le filtre en forme de disque (**figure 12**) situé entre le moteur et le sac, doit être remplacé à tous les trois changements de sac, ou plus souvent, au besoin.

**Afin d'assurer la garantie sur votre appareil, utiliser uniquement les sacs de remplacement authentiques Mvac.**

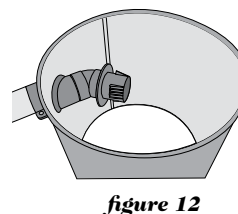
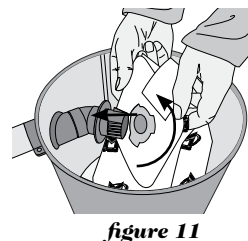
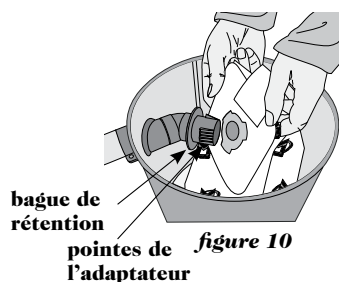



## ENTRETIEN – AUTRES MODÈLES

### **UTILISATION AVEC SAC**

Changer le sac lorsque celui-ci est plein. Selon l'utilisation de l'appareil, la durée de remplissage peut varier. Pour les modèles, M90, M110, M120 et M140, le centre d'information indique le moment propice pour remplacer le sac. Ces indications vous sont fournies par une minuterie électronique à titre d'information seulement.

1. Pour accéder au sac, défaire les deux attaches de la cuve et la retirer de l'appareil (**figure 13**).
2. Retirer le sac usagé et en fermer l'ouverture avec l'autocollant prévu à cet effet (voir instructions sur le sac). Jeter le sac usagé.
3. Installer le nouveau sac, en vous assurant d'aligner les coches du sac avec les pointes de l'adaptateur (**figure 14**).
4. Assurer l'étanchéité en insérant le sac jusqu'à la bague de rétention (**figure 15-B**).  
Effectuer une rotation du sac d'environ 20, vous assurant que les coches du sac ne sont plus alignées avec les pointes de l'adaptateur (**figure 15-B**).
5. Replacer la cuve et fermer hermétiquement à l'aide des deux attaches.

***Afin d'assurer la garantie sur votre appareil, utiliser uniquement les sacs de remplacement authentiques Mvac.***

No de pièce :  
Modèles M70 & M80 – TDSAC53M  
Modèles M90, M110, M120 & M140 – TDSAC93M

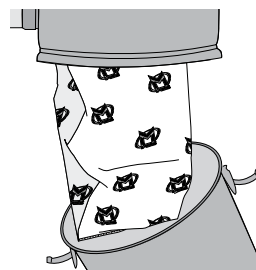

**figure 13**

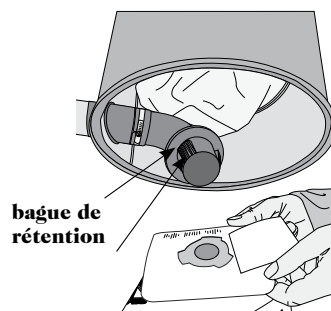

**figure 14**

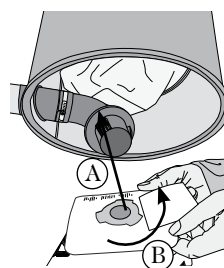

**figure 15**

## CONVERSION DE L'APPAREIL



### UTILISATION SANS SAC

Votre appareil Mvac (sauf les modèles M40 & M50) a été conçu pour utilisation avec ou sans sac jetable. Bien qu'il soit livré avec un sac déjà installé, celui-ci peut être facilement retiré, et l'appareil modifié pour utilisation sans sac jetable.

1. Pour accéder au sac, défaire les deux attaches de la cuve et la retirer de l'appareil (**figure 16**).
2. Retirer le sac (**figure 170**). Si celui-ci est plein, en fermer l'ouverture avec l'autocollant fourni à cet effet (voir instructions sur le sac). Jeter le sac usagé. Si non utilisé, le conserver pour utilisation ultérieure, si désiré.
3. Retirer les deux vis de l'adaptateur sac (**figure 18**).
4. En tenant l'adaptateur et le raccord, tourner et retirer l'adaptateur (**figure 19**). Conserver les pièces pour utilisation ultérieure, si désiré.
5. L'appareil est maintenant prêt à être utilisé sans sac jetable.

Note : Ce procédé est réversible en tout temps.



figure 16

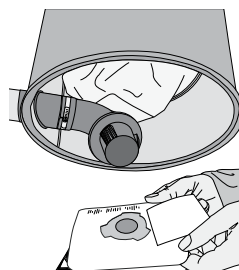

figure 17



figure 18



figure 19

## ENTRETIEN – AUTRES MODÈLES



### UTILISATION SANS SAC

Nous vous recommandons de vider la cuve et nettoyer le filtre permanent au moins à chaque saison, selon la fréquence d'utilisation de votre aspirateur.

1. Pour vider la cuve :

Déconnecter l'aspirateur de l'alimentation électrique. Défaire les deux attaches de la cuve, la retirer (**figure 20**) et la vider dans un récipient approprié.

2. Pour nettoyer le filtre permanent

(**figure 21**) :

- Ne pas enlever le filtre.
  - Envelopper le filtre et la base de l'appareil avec un sac à ordures. Tenir fermement avec une main le haut du sac autour de la base de l'appareil.
  - Avec l'autre main secouer le filtre doucement.
  - Attendre quelques secondes pour que la poussière se dépose et enlever soigneusement le sac.
3. Replacer la cuve bien en place et fermer hermétiquement à l'aide des deux attaches.
4. Reconnecter l'aspirateur à l'alimentation électrique.

Note :

Dans le cas où le filtre serait taché, ou dégagerait une odeur désagréable, il peut être lavé à la main à l'eau froide (sans javellisant). Bien rincer et assécher avant de le remettre en place. Ne pas sécher par culbutage.

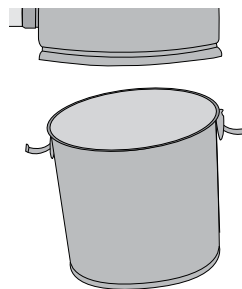

*figure 20*



*figure 21*

## INFORMATIONS GÉNÉRALES

Si votre aspirateur ne fonctionne pas, vérifiez le fusible ou le disjoncteur sur l'appareil et/ou dans la boîte électrique de votre demeure. Si nécessaire, remplacez l'élément défectueux. S'assurer que l'appareil a été installé adéquatement, selon les directives du manuel d'instructions.

Votre système d'aspiration est conçu pour ramasser les matières sèches (poussière) de tous les jours. Il est approuvé par les agences de certification pour usage à sec seulement. Ne pas utiliser sur des surfaces mouillées.

Dans le cas où votre appareil aspire des liquides, veuillez immédiatement débrancher l'appareil de la prise électrique. Ensuite, vider et assécher l'unité, puis faire fonctionner l'appareil à partir de la prise d'où vous avez aspiré le liquide, pour assécher les conduits et éliminer l'humidité.

Il est fortement déconseillé d'aspirer des matières abrasives (poussière de plâtre, ciment...). Celles-ci peuvent s'infiltrer jusqu'au moteur et éventuellement l'endommager. Si vous deviez le faire par mégarde, veuillez immédiatement nettoyer les filtres et par mesure de précaution, contacter votre centre de service afin de vérifier l'étendue des dommages.

***Veillez noter que pour le maintien de votre garantie, toute réparation ou entretien du moteur ou de l'appareil doit être effectué par un centre de service autorisé, avec des pièces d'origine Mvac ou Trovac.***

## DÉPANNAGE

PROBLÈME	CAUSE POSSIBLE	ACTION CORRECTIVE
<b>Diminution de la force d'aspiration.</b>	La cuve ou le sac est plein(e).	Vider la cuve ou changer le sac selon le modèle, voir pages 22 à 25.
	La cuve est mal installée.	Vérifier les attaches et l'alignement de la cuve.
	Une prise d'aspiration est ouverte.	Fermer toutes les prises d'aspiration non utilisées.
	La sortie d'air est obstruée.	Vérifier la sortie d'air (le silencieux) pour vous assurer qu'elle est bien dégagée.
	Le boyau flexible est obstrué.	Insérer l'embout de la poignée dans la prise d'aspiration pour renverser la succion dans le boyau. Bien couvrir l'ouverture autour de l'embout, pour assurer une étanchéité convenable, et veiller à ce que l'embout touche les contacts de la prise pour démarrer l'appareil et ainsi dégager le boyau.

## DÉPANNAGE

PROBLÈME	CAUSE POSSIBLE	ACTION CORRECTIVE
<b>Diminution de la force d'aspiration. (suite)</b>	Obstruction du système de conduits	Retirer la vis dans le raccord à l'entrée d'air, et retirer la connexion au système de conduits (voir figure 3 à la page 8). Démarrer l'appareil en branchant votre boyau à une prise d'aspiration. En plaçant votre main tendue sur l'ouverture d'entrée d'air de l'appareil, vérifier la force d'aspiration à la base de l'appareil même. Si elle est normale, l'obstruction est située quelque part dans les conduits. Si elle est diminuée ou inexistante, faites vérifier l'appareil par un centre de service autorisé.

**Si aucune de ces mesures ne restaure la force d'aspiration, veuillez contacter votre centre de service.**

## DÉPANNAGE

PROBLÈME	CAUSE POSSIBLE	ACTION CORRECTIVE
<b>L'appareil ne démarre pas.</b>	La connexion électrique est fautive.	Veillez vous assurer que le cordon électrique est branché à une prise avec mise à la terre, sur un circuit dédié selon les directives aux pages 14 et 15.
	La connexion bas voltage est fautive.	Vérifier que les fils bas voltage sont bien insérés dans les bornes, selon les directives à la page 16.
	Une prise d'aspiration est défectueuse.	Faire fonctionner l'appareil sur les autres prises de la maison, pour identifier la prise fautive.
	Le disjoncteur de l'appareil est ouvert.	Appuyer sur le bouton de remise en circuit. Si l'appareil redémarre, mais s'arrête automatiquement, communiquer avec votre Centre de Service.
	Le disjoncteur de votre résidence est ouvert.	Remettre le disjoncteur en circuit. Vérifier que l'appareil est bien branché sur un circuit dédié, selon les directives aux pages 14 et 15.
	Le boyau interrupteur est défectueux.	Tourner le boyau de ¼ de tour dans la prise d'aspiration. Si l'appareil démarre, faire vérifier le boyau par un Centre de Service autorisé.

## DÉPANNAGE

PROBLÈME	CAUSE POSSIBLE	ACTION CORRECTIVE
<b>L'appareil n'arrête pas.</b>	Le boyau interrupteur est mal inséré dans la prise d'aspiration.	Veillez vous assurer que le boyau est bien placé dans la prise : que l'onglet sur le boyau est aligné avec les indentations de la prise, pour assurer le bon fonctionnement de l'interrupteur sur le boyau, voir page 17.
	Le boyau interrupteur est défectueux.	Si le boyau est bien aligné, et que l'appareil fonctionne malgré que l'interrupteur du boyau est en mode « arrêt » (off), faites vérifier le boyau par un Centre de Service autorisé.
	Les connexions bas voltage sont fautives.	Pendant que l'appareil est en marche, débrancher les fils bas voltage de l'appareil. Si l'appareil cesse de fonctionner, il y a un fil bas voltage défectueux. Veuillez communiquer avec l'installateur ou le Centre de Service autorisé.



## GARANTIE

***Les garanties stipulées s'appliquent à un usage domestique seulement.***

### **GARANTIE À VIE — LIMITÉE**

L'aspirateur central Mvac est protégé par une garantie à vie. Nous vous garantissons que votre aspirateur central sera exempt de tout défaut de matériaux ou de fabrication pour aussi longtemps que vous êtes le propriétaire original de votre appareil. Cette garantie s'applique au corps et à la cuve de l'appareil et n'est pas transférable.

Les moteurs et les composantes électriques sont garantis pour une période de 10 ans selon les conditions suivantes:

#### **Garantie Mvac Moteurs et composantes électriques**

<b>Modèle</b>	<b>Pièces</b>	<b>Main d'oeuvre</b>
<b>M40, M70, M80</b>	5 ans 100% + 5 ans 50%	5 ans
<b>M50, M90, M110, M120, M140</b>	10 ans ou 500 heures	5 ans

Le centre de service autorisé réparera ou remplacera (à la discrétion de Mvac) la ou les pièces défectueuses et ce sans frais de main d'oeuvre en atelier pendant une période de 5 ans.

Pour le maintien de votre garantie, le service devra être effectué exclusivement par un centre de service autorisé Mvac utilisant des pièces d'origine Mvac ou Trovac.

La garantie ne couvre pas : l'usure normale de certaines composantes comme les filtres ; les dommages dus (selon Mvac) à l'usage abusif (ex. : poussière de plâtre, eau, etc.), l'usage commercial, le manque d'entretien adéquat, l'installation inadéquate, la négligence, les désastres naturels, les sinistres et les accidents.

### **GARANTIE SATISFACTION — UN AN**

Nous sommes certains que vous serez entièrement satisfaits de votre aspirateur central Mvac. Pour une période d'un an à compter de la date d'achat, si la performance de l'appareil ne correspond pas à vos attentes, retournez-le à votre concessionnaire pour un remboursement ou un crédit applicable à l'achat d'un autre modèle Mvac plus performant. Cette garantie s'applique à l'appareil seulement.

## GARANTIE

### GARANTIE 3 ANS SUR LES ACCESSOIRES RECOMMANDÉS\*\* Mvac

Les accessoires recommandés\*\* Mvac sont garantis pour une période de 3 ans selon les modalités suivantes : durant cette période, si un accessoire s'avère défectueux du fait d'un vice de fabrication, il suffit de le retourner au Centre de Service autorisé Mvac accompagné de la facture d'achat (décrivant les accessoires achetés) et il sera réparé ou remplacé selon les conditions de la garantie. Cependant, cette garantie ne couvre pas l'usure normale de certaines composantes comme les courroies, les poils, les rouleaux et leur roulement, de même que l'usage abusif. Elle est applicable uniquement pour un usage domestique.

\*\* Vos accessoires recommandés Mvac sont clairement identifiés par le logo Mvac. Tout autre accessoire, même si acheté chez un détaillant Mvac et ce en même temps ou non qu'un aspirateur central Mvac, n'est pas couvert par la garantie 3 ans Mvac.

Garantie pour un usage domestique seulement. Cette garantie n'est pas une modification — mais une addition — aux garanties stipulées par une législation civile. **Toute réclamation relative à cette garantie doit être accompagnée de la facture d'achat.** Toute modification apportée aux produits peut invalider la garantie. Les frais de transport et les appels de service ne sont pas couverts par la garantie. Cette garantie n'est pas transférable.

Conservez toute preuve d'achat (facture, bon de livraison, etc.). La date indiquée sur ces documents établit la période de garantie. Si votre appareil requiert des réparations pendant la période de garantie, vous devrez présenter une preuve d'achat. Si celle-ci ne peut être présentée, la période de garantie sera déterminée selon la date de fabrication du produit.

Mvac ne sera pas tenu responsable des dommages directs ou indirects causés par l'utilisation de l'appareil d'aspiration centrale.

Les garanties peuvent varier selon le pays.

## DIRECTIVE DEEE

Cet appareil est conforme à la directive DEEE (déchets d'équipements électriques et électroniques).

Cette directive entend promouvoir le recyclage des équipements électriques et électroniques (EEE) et inciter le développement de produits adaptés à une valorisation plus efficace en fin de vie.

La directive DEEE stipule que le fournisseur d'origine devrait reprendre l'appareil désuet sans frais au consommateur. Veuillez informer le fournisseur de votre désir de faire collecter l'appareil usagé lorsque vous commandez un appareil de remplacement.

Ne pas jeter l'appareil avec les déchets non triés. Le symbole de la poubelle sur roues sur l'appareil (**figure 22**) désigne cette exigence. Vous devez vous assurer que l'appareil est collecté, traité et recyclé par une entreprise autorisée. Pour de plus amples informations, communiquez avec votre service de déchets municipal.

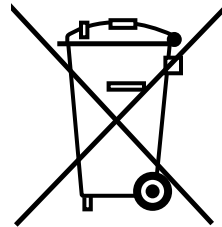

*figure 22*





## MANUAL DE INSTRUCCIONES

### SÓLO PARA USO DOMÉSTICO

Por favor, lea atentamente este documento antes de proceder a la instalación y/o utilización de su sistema de aspiración central.

ESPAÑOL

NO DE SERIE : \_\_\_\_\_



## MEDIDAS DE SEGURIDAD IMPORTANTES

La utilización de un aparato eléctrico exige ciertas precauciones.  
Lea atentamente las instrucciones antes de poner en marcha el aparato.

### ADVERTENCIAS

Para reducir el riesgo de incendios, de electrocución o de heridas:

1. No deje el aparato conectado sin vigilancia. Desconecte el aparato cuando no lo esté utilizando, así como antes de limpiarlo.
2. No lo utilice en el exterior ni aspire restos húmedos.
3. Este aparato no está destinado para uso de los niños o de las personas que tienen incapacidad física, sensorial, motriz o intelectual, o de las personas que no tienen los conocimientos y/o la experiencia necesaria a su utilización a menos que estas personas hayan recibido las instrucciones necesarias referente al uso del aparato o que estén al cuidado de una persona responsable de su seguridad.
4. Cuando utilice el aparato, siga siempre nuestras indicaciones y emplee los accesorios recomendados por el fabricante.
5. No lo utilice si el cable o el enchufe presentan deficiencias técnicas o se encuentran en mal estado. Es importante enviar el aparato a un centro de servicio Mvac si no funciona correctamente o si se ha caído o se ha estropeado, olvidado a fuera o sumergido.
6. No arrastre, levante o tire el aparato por el cable. No utilice el cable como asidero, ni lo trabe en el marco de una puerta o contra las aristas vivas o esquinas. Tampoco arrastre el aparato por encima del cable. Mantenga el cable alejado de las superficies calientes.
7. No desconecte el aparato tirando del cable, en su lugar, tire del enchufe para la desconexión.
8. No toque el enchufe o el aparato mientras tenga las manos húmedas.
9. No introduzca ningún objeto en las tomas de aspiración. No utilice el aparato si una toma está bloqueada. Asegúrese de que el polvo, la pelusa, el pelo u otros restos no obstruyen la salida de aire.
10. Mantenga la ropa ancha, los dedos, el pelo y otras partes del cuerpo alejados de las tomas y de las piezas móviles.
11. No aspire materias en combustión que desprendan humo como cigarrillos, cerillas o ceniza caliente.
12. No utilice el aparato si la bolsa o el filtro no están correctamente colocados en su lugar.
13. Coloque todos los mandos en la posición APAGADO antes de desconectar el aparato.
14. Sea prudente al limpiar las escaleras.
15. No aspire líquidos inflamables o combustible como gasolina, ni utilice el aparato en aquellos lugares donde se encuentren dichos líquidos.
16. Conecte el aparato exclusivamente a un enchufe con toma de tierra. Por favor, consulte las instrucciones sobre las tomas de tierra.

CONSERVE ESTAS INSTRUCCIONES





## ÍNDICE

Prefacio	6
Esquema – M40 & M50	6
Esquema – otros modelos	7
<b>INSTALACIÓN</b>	
Instalación del aparato	8
Trucos y astucias	10
Instalación del silenciador	12
Conexiones electricas	14
Toma de tierra	15
Conexiones de bajo voltaje	16
<b>FUNCIONAMIENTO</b>	
Puesta en marcha	17
Indicador DEL	18
Arranque progresivo	18
Parada automática	18
Monitor Integrado	19
Manguera indicador	19
Accesorios Mvac	20
<b>MANTENIMIENTO</b>	
Motor	22
Mantenimiento – M40 & 50	22
Mantenimiento – otros modelos – con bolsa	23
Conversión del aparato	24
Mantenimiento – otros modelos – sin bolsa	25
<b>REPARACIÓN</b>	
Informaciones generales	26
Disminución de la fuerza de aspiración	27
El aparato no se enciende	29
El equipo no se apaga	30
<b>GARANTIA</b>	
Garantía de por vida — limitada	31
Garantía de satisfacción — un año	31
Garantía para los accesorios Mvac	32
Directiva DEEE	33

## PREFACIO

Su aparato Mvac ha sido confeccionado y fabricado en Blainville, provincia de Quebec, por el mejor fabricante de aspiradores centrales de Canadá. Nuestros 45 años de experiencia en este terreno nos permite ofrecerles un producto de alta calidad, una tecnología de punta, así como la garantía de una entera satisfacción. Gracias a una red de profesionales, altamente cualificados para ofrecerles un buen servicio, estamos siempre a su disposición, cerca de su domicilio. No dude en contactar con nosotros si lo necesita para conocer los centros de servicios autorizados de su región o localidad.

## ESQUEMA - M40 & M50

1. Disyuntor
2. Número de serie
3. Conector de bajo voltaje y DEL
4. Centro de información (modelo M50 solamente)
4. Entrada de aire
5. Salida de aire
6. Silenciador (opcional)

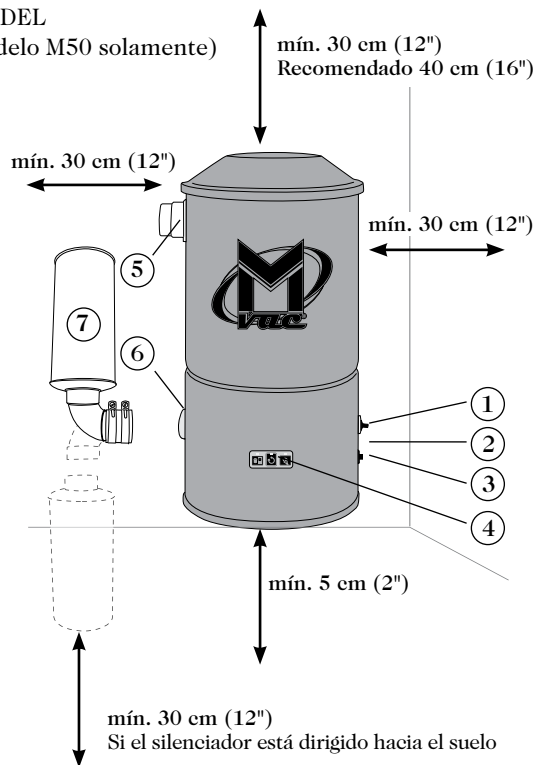

## ESQUEMA - OTROS MODELOS

1. Disyuntor
2. Centro de información (excepto modelos M70 y M80)
3. Conector de bajo voltaje (modelos M70 y 80 y DEL)
4. Número de serie
5. Disyuntor (modelo M120)
6. Entrada de aire
7. Salida de aire
8. Silenciador (opcional)

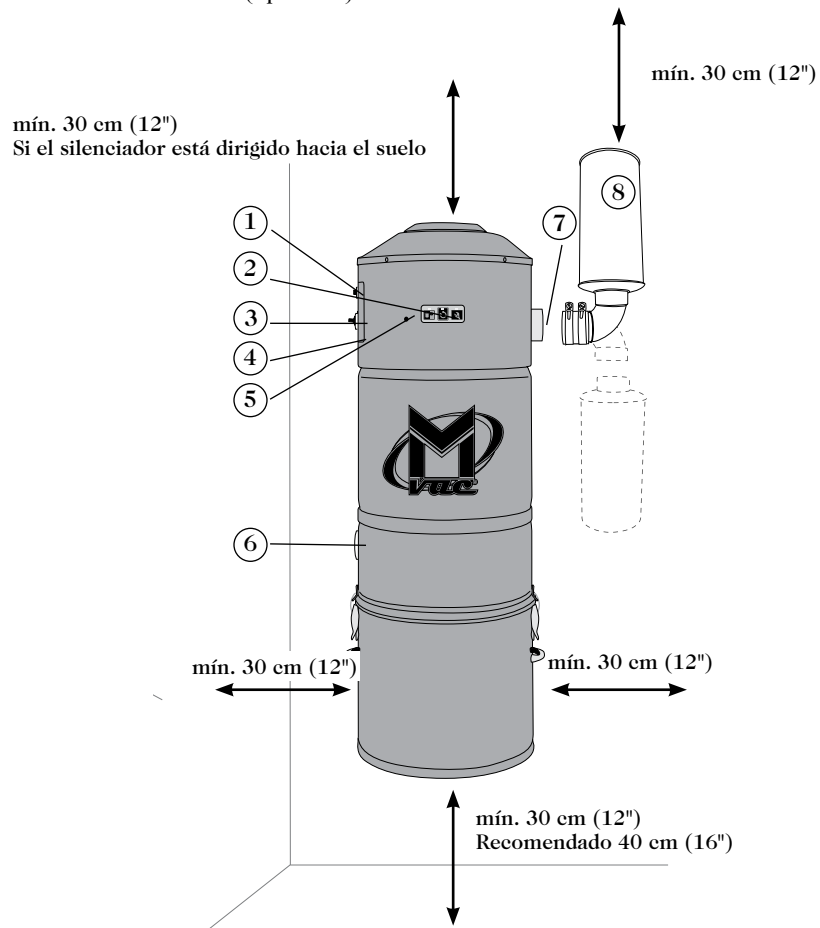

## INSTALACIÓN DEL APARATO

Con ayuda de la placa de montaje incluida con nuestro aspirador, fije su unidad a la pared (**figura 1**) a una altura que permita un fácil acceso para la limpieza del tanque, de los filtros y/o de las bolsas. Ver páginas 6 y 7.

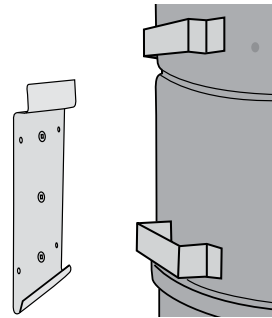

**figura 1**

Las conexiones al sistema de tuberías sólo requieren algunas herramientas de base: una caja de ingletes y un pequeño serrucho (o sierra de hoja ancha) o un corta-conductos (**figura 2**). Ver los consejos para la instalación de la tubería en las páginas 9 y 10. Para simplificar el labor, el “kit de instalación”, que incluye los empalmes, la cola, los cables, así como un manual de instrucciones, se encuentra disponibles en las tiendas de Mvac

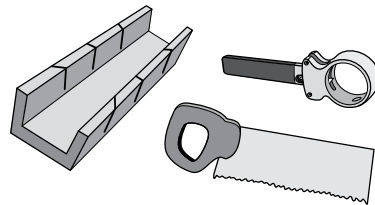

**figura 2**

A la diferencia de las demás juntas de tubería, **no pegue permanentemente el último empalme a su unidad**. Los aparatos Mvac están provistos de un empalme de entrada de aire ajustable (**figura 3**) que asegura la impermeabilidad necesaria para un buen funcionamiento del aparato.

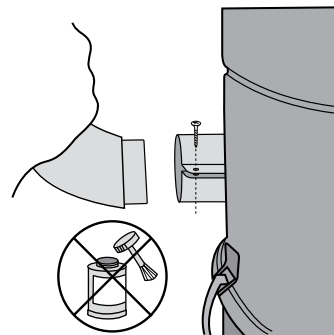

**figura 3**

# TRUCOS Y ASTUCIAS

## INSTALACIÓN DE LAS TUBERÍAS

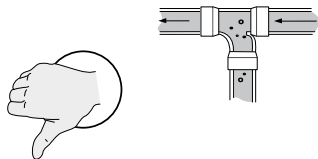
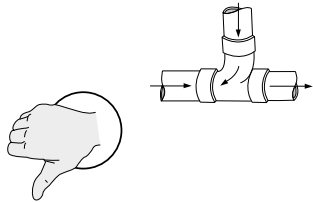
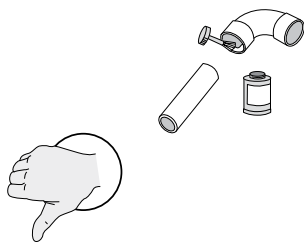
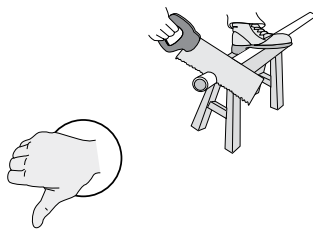
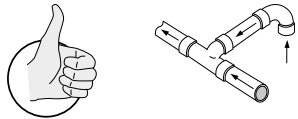
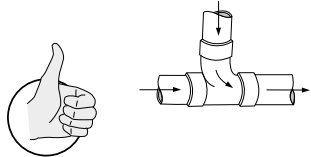
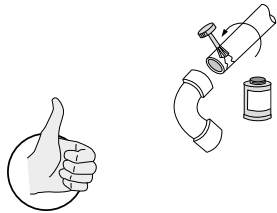
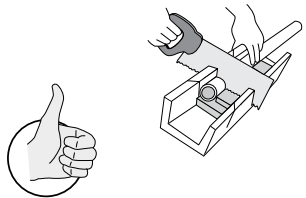

# TRUCOS Y ASTUCIAS

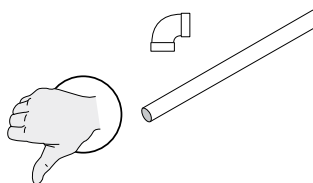
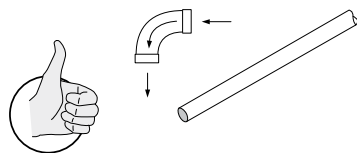
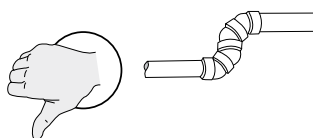
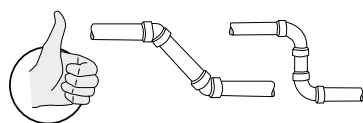
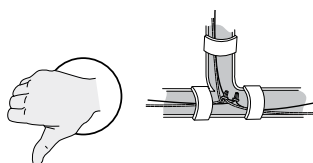
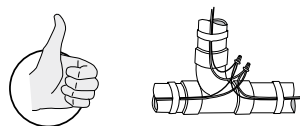
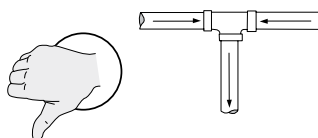
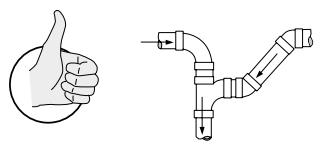

## TRUCOS Y ASTUCIAS

### INSTALACIÓN DE LAS TOMAS

Le recomendamos que respete el principio de polaridad eléctrica a la hora de instalar las tomas murales. Compruebe que el cable conectado al borne A de la toma 1 es el mismo que el conectado al borne A de la toma 2 y así sucesivamente. No invierta los cables.

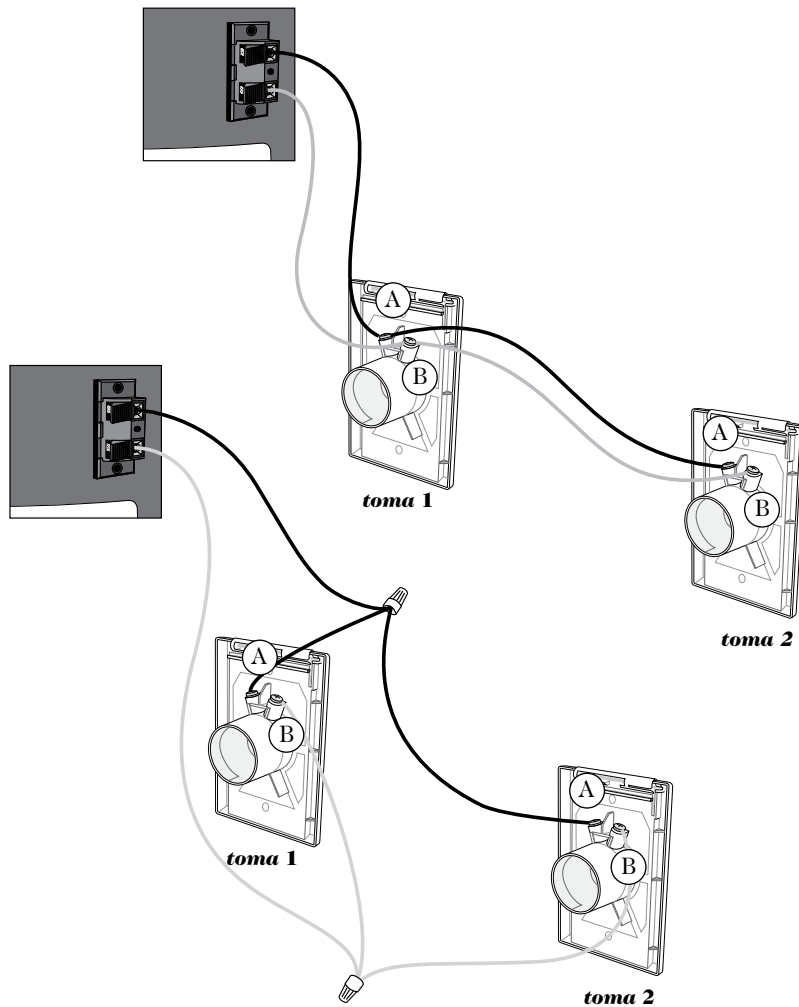

## INSTALACIÓN DEL SILENCIADOR (EN OPTICIÓN)

1. Introduzca la junta de caucho en la salida de aire.
2. Con la ayuda de un destornillador Phillips (estrella), atornille el collar de fijación que se encuentra en junta de caucho para asegurar la impermeabilidad.
3. Introduzca el codo de 90° en la junta de caucho y atornille la abrazadera siguiendo las indicaciones del apartado anterior.
4. Aplicar pegamento ABS al codo 90° e introducir el silenciador.

### MODELOS M40 & M50

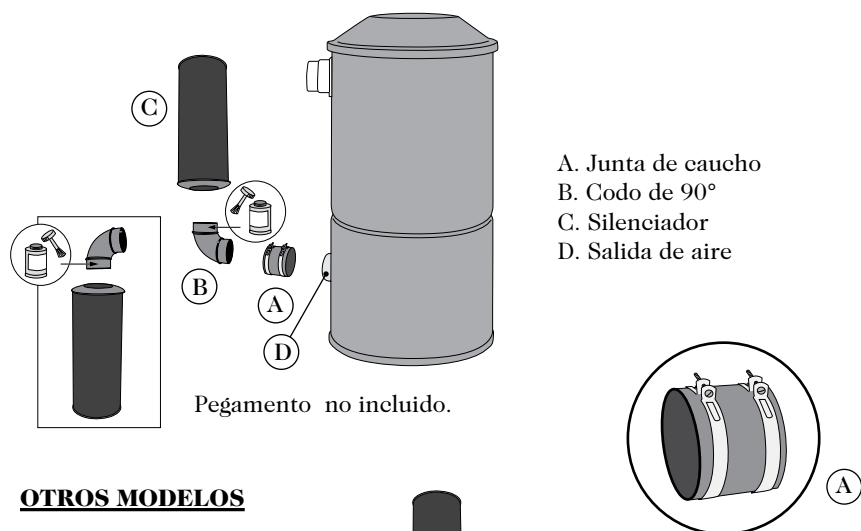

### OTROS MODELOS

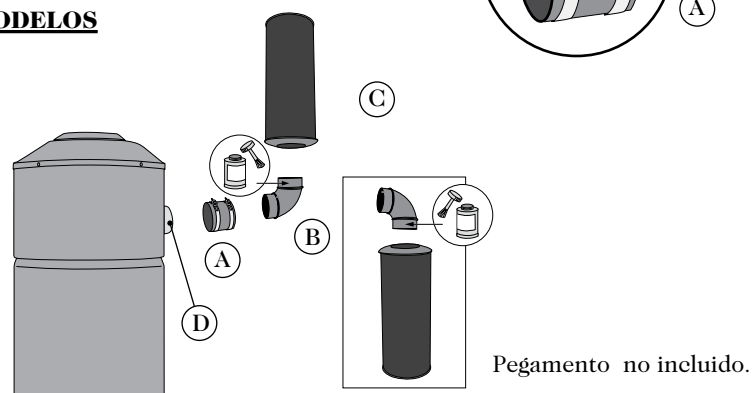



## INSTALACIÓN DEL SILENCIADOR

### ADVERTENCIA

Su aspirador central es un aparato de alta prestación, provisto de dos motores alto rendimiento, y cuya potencia máxima requiere una instalación especial:





- Enchufe a una toma 220/240 voltios (de tipo Nema 6-15 en Norte America)

- Instalación del aparato en un local bien ventilado, de al menos 75 pi. ca. (7 m<sup>2</sup>)

- Conexión de las salidas de aire en una tubería de metal, ventilada al exterior.

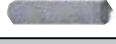
Les avisamos de que una instalación no conforme podría reducir la prestación y la longevidad del aparato, e incluso cancelar la garantía.

ANTES DE INSTALAR EL SILENCIADOR, asegúrense de que este precedido de al menos 36 pulgadas (91cm) de tubería metal.

M120 M120i	Incluído	M140 M140i
2 x 36.5" • 93 cm		1 x 41" • 104 cm
2 x		1 x
4 x	① 	2 x
8 x	② 	4 x



- 1- Insertar el anillo de caucho ① en la salida de aire del aparato o en la tubería metal.
- 2- Con la ayuda de un destornillador Phillips (estrella), atornille el collar de fijación en el anillo de caucho ② para asegurar la impermeabilidad.

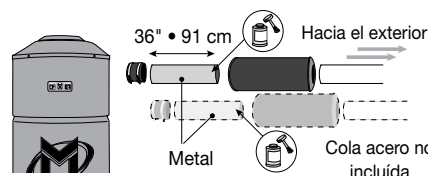
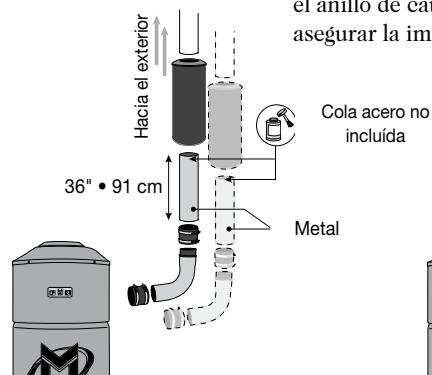

**¡OJO!** Cuando el aparato esté en marcha, puede que el conducto de metal se vuelva muy caliente.

## CONEXIONES ELECTRICAS

El aparato tiene que ser instalado a menos de un metro de una toma eléctrica. Una vez que se ha elegido un lugar propicio, conecte su central a la **toma en un circuito eléctrico con toma de tierra\***. No utilice ninguna extensión eléctrica ni modifique la extensión del cable de su aparato.

### CIRCUITO ELÉCTRICO CON TOMA DE TIERRA\*

- **América del Norte**

120 V / 240 V todos modelos : 15 A

- **Europa y otros países**

220 V / 240 V modelos M40, 50, 70, 80, 90 : 8 A

220 V / 240 V modelos M110 : 10 A

220 V / 240 V modelos M120, 140 : 15 A

Su aspirador central está provisto de una protección térmica o de un disyuntor que lo protege contra todo exceso de voltaje o defecto eléctrico. Si el disyuntor está defectuoso, póngase en contacto con su centro de servicio autorizado.

\* Prever un disyuntor reservado únicamente para el enchufe de su aspirador central.

***Si considera que la instalación de su equipo resulta demasiado complicada, pida a su centro de servicio que realice la instalación en su lugar. En caso de duda, es conveniente recurrir a los servicios de un profesional y asegurarse de que la instalación se lleva a cabo correctamente ya que una instalación no conforme a las normas especificadas podría modificar o anular la garantía.***

## TOMA DE TIERRA

Este aparato debe conectarse a una toma de tierra. En caso de fallo o de avería, la toma de tierra proporciona a la corriente un camino de menor resistencia lo que reduce el riesgo de electrocución. Este aparato está provisto de un cable que posee un conductor de tierra y de un enchufe macho con toma de tierra. El enchufe debe conectarse a una toma apropiada correctamente instalada y conectada a tierra conforme a las regulaciones y ordenanzas locales. No debe utilizar ningún adaptador con este aparato.

### AVISO

Un conductor de tierra mal enchufado puede crear un riesgo de choque eléctrico. Consulte a un electricista o a un técnico de mantenimiento cualificado si no está seguro de que la toma está correctamente conectada a tierra. No modifique el enchufe provisto con el equipo. Si éste no se adaptara a la toma, pídale a un electricista cualificado que le instale una toma adecuada.

#### **MODELOS 120V**

Este aparato está diseñado para un circuito de 120V y está provisto de un enchufe de toma de tierra similar al que se ilustra en el croquis anterior. Asegúrese de que el aparato esté conectado a una toma que presenta la misma configuración que el enchufe. No debe utilizar ningún adaptador con este aparato.

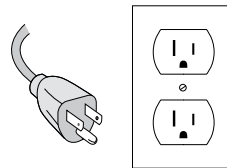

*figura 4*

#### **MODELOS 220V/240V**

Este aparato está diseñado para un circuito de más de 120V, y viene provisto, de fábrica, de un cable y de un enchufe específicos que van a permitir su conexión a un circuito eléctrico apropiado. Asegúrese de que el aparato esté conectado a una toma que presente la misma configuración que el enchufe. No debe utilizar ningún adaptador con este aparato. Si fuera necesario modificar las conexiones del equipo para adaptarlas a una alimentación eléctrica de otro tipo, la modificación deberá llevarla a cabo un técnico de mantenimiento cualificado.

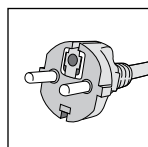

*Typo C*

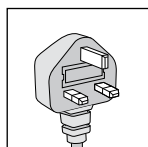

*Typo G*

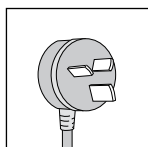

*Typo H*

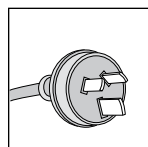

*Typo I*

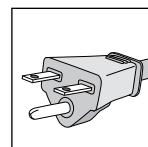

*Nema 6-15 R*

## CONEXIONES DE BAJO VOLTAJE

Conecte las líneas de bajo voltaje a las tomas de su aparato.

Para hacerlo:

1. Quite la funda del cable a una longitud de 0.5 cm ( $\frac{1}{2}$ " ) (**figura 5**).
2. Presione ligeramente el botón pulsador para abrir el borne (**figura 6**).
3. Inserte el cable pelado.
4. Suelte el botón pulsador para fijar el cable en el borne (**figura 8**).
5. Repítalo para el segundo borne.

Para desconectar:

1. Presione suavemente el botón pulsador para abrir el borne.
2. Retire el cable de bajo voltaje del borne.

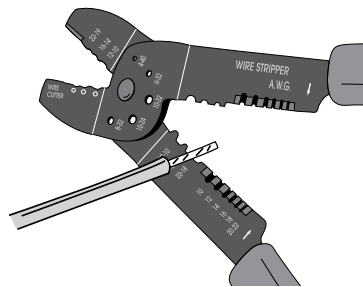

**figura 5**

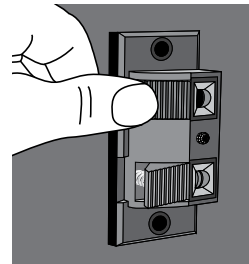

**figura 6**

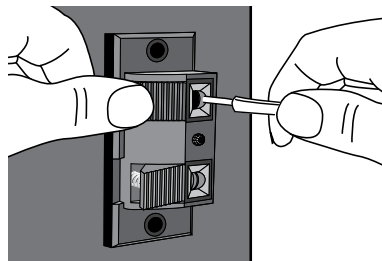

**figura 7**

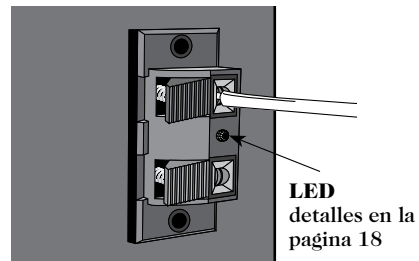

**figura 8**

## PUESTA EN MARCHA

### Antes de utilizar su aspirador central:

Verifique que éste se encuentra bien conectado a la red de tuberías, así como a un enchufe con toma de tierra y que los cables de bajo voltaje se encuentran bien introducidos dentro del conector (ver páginas 8 a la 16 para más información). Le aconsejamos que lea el manual de instrucciones al completo y que luego proceda a una verificación de la instalación:

- Asegúrese de que el filtro y la bolsa se encuentran intactos e instalados adecuadamente
- Verifique las juntas de estanqueidad de cada toma de aspiración

Para poner en marcha su aparato, sólo tiene que introducir la manguera en la toma de aspiración que usted elija. Asegúrese de que el inglete de la manguera se encuentra bien alineado entre las muescas de la toma de aspiración (**figura 9**). Si su manguera está provista de un interruptor, sólo tiene que encenderlo.

**No trate de abrir otra toma de aspiración cuando el aparato esté funcionando. Esta maniobra podría dañar la junta de estanqueidad de la toma.**

- Mientras la manguera esta conectada a una toma y que el sistema esta en funcionamiento, verifique las demás tomas para asegurarse de su hermetismo.
- Conecte la manguera en cada toma de forma alternativa para asegurarse del buen funcionamiento.

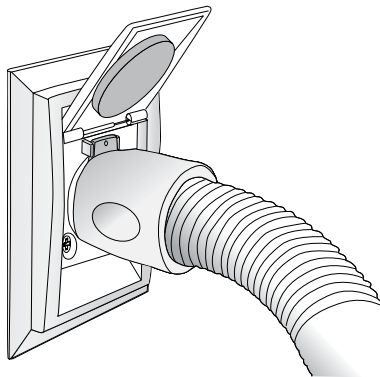

*figura 9*

## ARRANQUE PROGRESIVO

MODELOS M50, M90, M110, M120 Y M140

Cada modelo se encuentra provisto de un módulo electrónico que permite el arranque progresivo del aparato, lo cual favorece la duración de vida del motor.

## PARADA AUTOMÁTICA

MODELOS M50, M90, M110, M120 Y M140

Si el aparato sigue funcionando por error o por olvido, éste se apagará al cabo de una hora de utilización ininterrumpida. Sólo tendrá que volver a encender su aparato utilizando el interruptor de la manguera.

## INDICADOR DEL

MODELOS M40, M70 Y M80

DEL – En el conector bajo voltaje

**Luz verde fija** – indica que el aparato está bajo tensión.

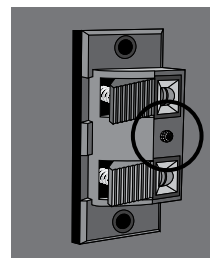

## CENTRO DE INFORMACIÓN GAMMA

MODELOS M50, M90, M110, M120 Y M140

El aparato consta de un minuterero electrónico que le indicará como realizar el mantenimiento de su aparato. Estas indicaciones son simplemente informativas y no señalan que hay un problema con el aparato. Su aparato funcionará con total normalidad a pesar de las luces parpadeantes.

- 1 DEL parpadeando - Vaciar el depósito o cambiar la bolsa
- 2 DEL parpadeando - Hacer verificar el aparato por un centro de servicio.

Hay que saber que esta información / pictogramas indicados en el aparato aparecen también en la empuñadura de la manguera (ver detalles más abajo)

- 3 Apretar para quitar el parpadeo



## MANGUERA GAMMA

PARA UN USO CON LOS  
MODELOS M50, M90, M110, M120 Y M140



**DEL parpadeando**  
Hacer verificar el aparato  
por un centro de servicio.

**DEL parpadeando**  
Vaciar el depósito o cambiar  
la bolsa

**DEL encendido** - Indica que la manguera funciona  
**Interruptor** - Apretar para arrancar el aparato

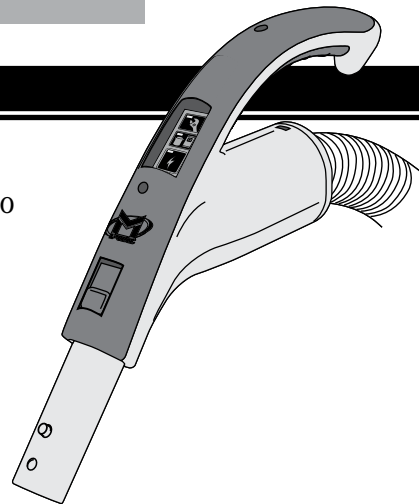

## ACCESORIOS MVAC

### **CEPILLO ÓVAL**

Su especialidad es la limpieza del polvo y puede emplearse casi en todas partes: lámparas, pantallas, muebles, estanterías y molduras decorativas.



### **CEPILLO RECTANGULAR**

El cepillo de cerdas amovibles permite realizar una limpieza en profundidad de todos los muebles tapizados como sofás, sillas, acolchadas, colchones y asientos de coche.



### **ACCESORIO DE ESQUINA**

Para utilizar en espacios estrechos, grietas y ranuras tales como: conductos de climatización o calefacción, entre los cojines de los sofás y los rincones de las ventanas.

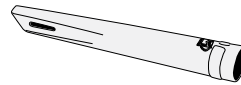

### **CEPILLO PARA SUELO**

Puede utilizarse en todos los tipos de suelos: madera, cerámica e incluso sobre ladrillos, parquet.

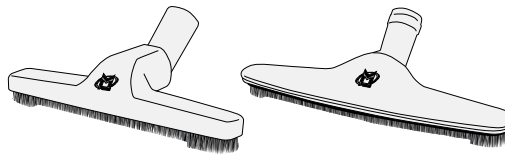

### **CEPILLO PARA TAPICES O ALFOMBRAS (en opcional)**

Concebido especialmente para tapices y alfombras, permite realizar una limpieza en profundidad.





## ACCESORIOS MVAC

### **SOPORTE PARA MANGUERAS**

Su diseño exclusivo no sólo permite una fácil colocación de su manguera, sino también la colocación de su cepillo para suelo en el mango y así evitar que se aplasten las cerdas del cepillo.

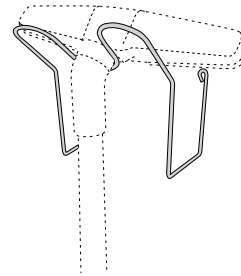

### **MANGO TELESCÓPICO**

Ajustado fácilmente a la altura deseada, usted sólo tiene que apretar el botón, rodar el mango y soltar el botón para bloquear en posición. El mecanismo de seguridad con botón mantiene el mango correctamente en la empuñadura de la manguera.

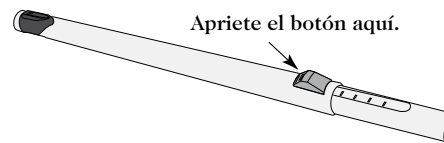

### **PORTA-OBJETOS**

Fabricado en vinilo resistente, facilita la colocación de todos sus accesorios Cielo Vac. Simplemente cuélguelo en el soporte de la manguera para tener un fácil acceso a todos sus accesorios.

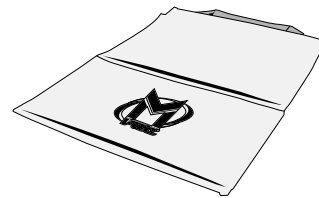

## MOTOR

**Los motores Mvac no necesitan ningún tipo de lubricación.** Cada motor está provisto de dos cepillos eléctricos que se desgastarán normalmente y que deberán ser reemplazados. Para que su garantía sigue siendo válida, este trabajo deberá efectuarse en un centro de servicio autorizado. La duración de los cepillos depende de varios factores: la frecuencia de los apagados / encendidos, la humedad, la altura y la temperatura ambiente. Los cepillos deberán cambiarse antes de que el desgaste llegue a estropear el motor. Nosotros le aconsejamos que lleve su aparato a un centro de servicio cada 5 ó 6 años para que lo revise.

## MANTENIMIENTO - M40 & 50

Cambie la bolsa cuando está llena. Según la utilización del aparato, el tiempo de relleno puede variar.

No de pieza :  
Modelo M40 - TDSAC43M  
Modelo M50 - TDSAC92N

1. Para acceder a la bolsa, retirar la tapa superior del aparato.
2. Retire la bolsa y selle la apertura con el autoadhesivo que le proporcionamos. Tire la bolsa usada.
3. Instale con cuidado la nueva bolsa alineando las muescas de la bolsa con las puntas del adaptador (**figura 10**).

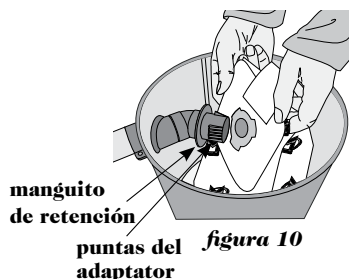

4. Inserte la bolsa hasta el manguito de retención para garantizar la estanquidad. (**figure 11-A**).

Girar la bolsa a 20° (**figura 11- A**) asegurándose de que las muescas de la bolsa ya no están alineadas con las puntas del adaptador.

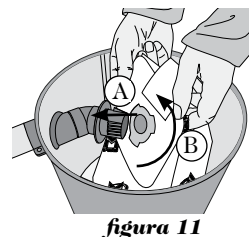

5. Vuelva a colocar el tanque y cierre herméticamente gracias a los dos enganches.

El filtro en forma de disco que está situado entre el motor y la bolsa debe remplazarse cada 3 cambios de bolsa o más a menudo según sea necesario (**figura 12**).

**Con el propósito de asegurar la garantía de su equipo, solo utilice las bolsas de reemplazamiento auténticas Mvac.**

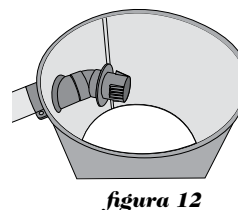

## MANTENIMIENTO – OTROS MODELOS



### UTILIZACIÓN CON LA BOLSA

Cambie la bolsa cuando está llena. Según la utilización del aparato, el tiempo de relleno puede variar. Para los modelos M90, M110, M120 y M140 el monitor integrado indica el momento oportuno para reemplazar la bolsa. Un interruptor eléctrico automático le proporciona estos datos a título de información.

1. Para acceder a la bolsa, suelte los dos enganches y retire el tanque del aparato. **(figura 13).**
2. Retire la bolsa y selle la apertura con el autoadhesivo que le proporcionamos. Tire la bolsa usada.
3. Instale con cuidado la nueva bolsa alineando las muescas de la bolsa con las puntas del adaptador **(figura 14).**
4. Inserte la bolsa hasta el manguito de retención para garantizar la estanquidad. **(figura 15-A)**  
Girar la bolsa a 20° **(figura 15- A)** asegurándose de que las muescas de la bolsa ya no están alineadas con las puntas del adaptador.
5. Vuelva a colocar el tanque y cierre herméticamente con ayuda de los dos enganches.

**Con el propósito de asegurar la garantía de su equipo, solo utilice las bolsas de reemplazamiento auténticas Mvac.**

No de pieza :  
Modelos M70 & M80 – TDSAC53M  
Modelos M90, M110, M120 & M140 – TDSAC93M



figura 13



figura 14

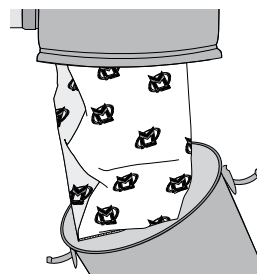

figura 15

## CONVERSIÓN DEL APARATO

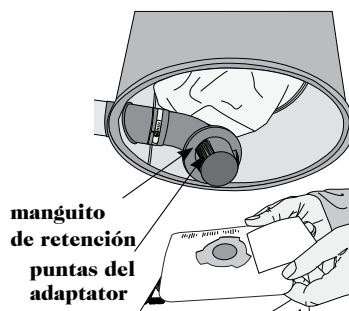

### UTILIZACIÓN SIN BOLSA

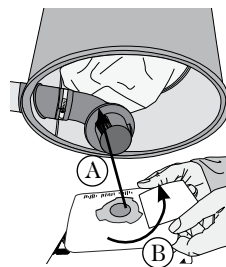
Su aparato Mvac (excepto el modelos M40 y M50) se puede utilizar con o sin bolsa desechable. En cada aparato, una bolsa está instalada: Esta bolsa se puede quitar fácilmente y se modifica entonces el aparato para poder utilizarlo sin la bolsa desechable.

1. Para acceder a la bolsa, deshacer los dos ataderos y quitar el depósito del aparato (**figura 16**)
2. Retire la bolsa (**figura 17**). En el caso de que esté llena la bolsa, cierre la apertura con la pegatina proporcionada con este fin (ver las instrucciones en la bolsa). Echar la bolsa usada. Por si no ha sido utilizada la bolsa, conservarla para una eventual utilización.
3. Quitar los dos tornillos del adaptador de la bolsa (**figure 18**).
4. Manteniendo el adaptador y el empalme, girar y sacar el adaptador (**figura 19**). Guardar las piezas para un uso ulterior, si lo desea.
5. El aparato ya esta listo para ser utilizado sin la bolsa desechable.

Nota: este procedimiento es reversible en cada momento.



figura 16



figura 17

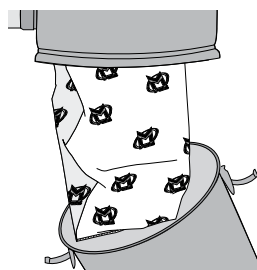

figura 18

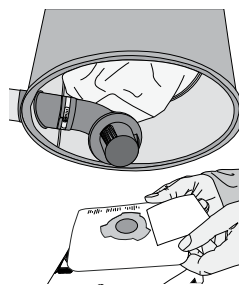

figura 19

## MANTENIMIENTO – OTROS MODELOS

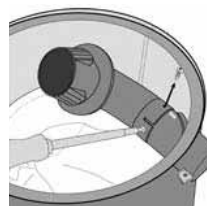

### UTILIZACIÓN SIN BOLSA

Le recomendamos que vacíen el depósito y que limpien el filtro permanente cada temporada, según la frecuencia de utilización de su aparato.

1. Para vaciar el depósito:

Desconectar el aspirador del enchufe eléctrico. Deshacer los dos enganches, retirar el depósito (**figura 20**) y vaciarlo en un recipiente apropiado.

2. Para limpiar el filtro permanente (**figura 21**):

- No retirar el filtro.
  - Envolver el filtro y la base del aparato con una bolsa para basura. Tener firmemente con una mano la parte superior de la bolsa alrededor de la base del aparato.
  - Con la otra mano, sacudir el filtro suavemente.
  - Esperar algunos segundos para que el polvo se deposite y quitar la bolsa con cuidado.
3. Volver a poner el depósito en su sitio y cerrar herméticamente gracias a los dos enganches.
4. Enchufar de nuevo el aspirador.

Nota:

En el caso donde el filtro sería manchado, o tendría un olor desagradable, puede ser lavado a mano con agua fría (sin lejía). Aclarar bien y secarlo antes de volver a meterlo en su sitio. No usar secadora de ropa.

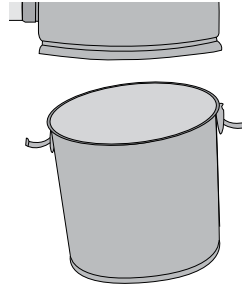

*figura 20*



*figura 21*

## INFORMACIONES GENERALES

Si su aspirador no funciona, verifique el fusible o el disyuntor del aparato y/o de la caja eléctrica de su casa. Si es necesario, reemplace el elemento defectuoso. Asegúrese de que el aparato ha sido instalado adecuadamente, según las instrucciones del manual de instalación.

Su sistema de aspiración ha sido concebido para recoger materias secas (polvo) cada día. Ha sido aprobado por la agencia de certificación para uso en seco exclusivamente. No lo utilice en superficies mojadas.

En caso de que su aparato aspire líquidos, desconéctelo inmediatamente de la toma de corriente. Luego vacíe y seque la unidad, entonces conecte el aparato a partir de la toma donde usted ha aspirado el líquido, para de esta forma poder secar los conductos y eliminar la humedad.

No es nada aconsejable aspirar materias abrasivas (polvo de yeso, cemento...) ya que pueden infiltrarse en el motor y llegar a dañarlo. Si usted lo hiciera por descuido, limpie los filtros inmediatamente y, como medida de precaución, consulte con su centro de servicio con el objetivo de asegurarse de la magnitud del daño ocasionado.

***Para mantener la validez de su garantía, todas las reparaciones o recambios deberán realizarse en un centro de servicio autorizado, con piezas exclusivas de Mvac o Trovac.***



## REPARACIÓN

PROBLEMA	POSSIBLE CAUSA	REPARACIÓN
<b>Disminución de la fuerza de aspiración</b>	El tanque o la bolsa están llenos.	Vacíe el tanque o cambie la bolsa, ver página 21 y 23 (según el modelo).
	El tanque está mal instalado.	Verifique los enganches y el alineamiento del tanque.
	Una toma de aspiración está abierta.	Cierre todas las tomas de aspiración que no esté utilizando.
	La salida de aire está obstruida.	Verifique la salida de aire (el silenciador) y asegúrese de que está bien despejada.
	La manguera está obstruida.	Introduzca la terminación de la empuñadura en la toma de aspiración para invertir la succión en la manguera. Cubra bien la apertura alrededor de la terminación para asegurar el hermetismo conveniente, y asegúrese de que la terminación toca los contactos de la toma para poner en marcha el aparato y así desbloquear la manguera.

## REPARACIÓN

PROBLEMA	POSSIBLE CAUSA	REPARACIÓN
<b>Disminución de la fuerza de aspiración (continuación)</b>	Obstrucción del sistema de conductos.	Retire el tornillo del empalme de la entrada de aire y retire la conexión del sistema de conductos (ver figura 3 de la página 8). Encienda el aparato conectando su manguera a una toma de aspiración. Coloque su mano extendida sobre la apertura de la entrada de aire y verifique la fuerza de aspiración en la base del aparato. Si ésta es normal, la obstrucción se encontrará en algún sitio de los conductos. Si ésta ha disminuido o no existe, lleve su aparato por un centro de servicio autorizado.

**Si ninguna de estas medidas logra restablecer la fuerza de aspiración consulte su centro de servicio.**



## REPARACIÓN

PROBLEMA	POSSIBLE CAUSA	REPARACIÓN
<b>El aparato no se enciende.</b>	La conexión eléctrica está defectuosa.	Asegúrese de que el cable eléctrico está enchufado a una toma conectada a tierra, en un circuito dedicado (según las instrucciones de las páginas 13 y 14).
	La conexión de bajo voltaje está defectuosa.	Verifique que las líneas de bajo voltaje están bien insertadas en los terminales, según las instrucciones de la página 15..
	Una toma de aspiración está defectuosa.	Pruebe el aparato en otras tomas de la casa, para poder aislar la toma defectuosa.
	El disyuntor del aparato está abierto.	Apriete el botón de puesta en marcha. Si el aparato se enciende, pero luego se apaga automáticamente, póngase en contacto con su centro de servicio.
	El disyuntor de su residencia se encuentra abierto.	Vuelva a poner el disyuntor en funcionamiento. Verifique que el aparato esté bien conectado en un circuito dedicado, según las instrucciones de las páginas 13 y 14.
	La manguera con interruptor está defectuosa.	Gire la manguera de ¼ de vuelta en la toma de aspiración. Si el aparato se enciende, lleve la manguera a un centro de servicio autorizado para que se la revisen.

## REPARACIÓN

PROBLEMA	POSSIBLE CAUSA	REPARACIÓN
<b>El equipo no se apaga.</b>	La manguera con interruptor está mal insertada en la toma de aspiración.	Asegúrese de que la manguera está colocada adecuadamente en la toma: que el inglete de la manguera está alineado con la escotadura de la toma para asegurar el buen funcionamiento del interruptor de la manguera (ver página 17).
	La manguera con interruptor está defectuosa.	Si la manguera se encuentra bien alineada y el aparato funciona a pesar de que el interruptor de la manguera esté en el modo “apagado” (off), lleve la manguera a un centro de servicio autorizado.
	Las conexiones de bajo voltaje se encuentran defectuosas.	Con el aparato en marcha, desconecte los cables de bajo voltaje. Si el aparato deja de funcionar, esto significa que los cables de bajo voltaje se encuentran defectuosos. Consulte con el instalador o con el centro de servicio autorizado.

## GARANTÍA

***Garantía para un uso doméstico exclusivamente.***

### **GARANTÍA DE POR VIDA— LIMITADA**

El aspirador central Mvac está protegido por una garantía de por vida. Nosotros le garantizamos que su aspirador central estará exento de cualquier defecto ya sea material o de fabricación durante todo el tiempo que usted sea el propietario original de su equipo. Esta garantía se aplica al cuerpo y al tanque del aparato y no es transferible

Los motores y los componentes eléctricos están garantizados durante un período de 10 años a las condiciones siguientes:

#### **Garantía Mvac Motores y componentes eléctricos**

<b>Modelo</b>	<b>Pieza</b>	<b>Mano de obra</b>
<b>M40, M70, M80</b>	5 años 100% + 5 años 50%	5 años
<b>M50, M90, M110, M120, M140</b>	10 años o 500 horas	5 años

El centro de servicio autorizado reparará o reemplazará la pieza o las piezas defectuosas (a discreción de Mvac) y sin gastos de mano de obra en taller durante un período de 5 años.

Para mantener la validez de su garantía, el servicio deberá efectuarse por exclusivo en un centro de servicio autorizado Mvac utilizando piezas originales de Mvac o Trovac. La garantía no cubre: el desgaste normal de ciertos componentes como los filtros, los daños debidos (según considere Mvac) al uso abusivo (por ejemplo polvo de yeso, agua etc.) el uso commercial, la falta de un mantenimiento adecuado, la instalación inadecuada, la negligencia, los desastres naturales, los siniestros y los accidentes.

### **GARANTÍA DE SATISFACCIÓN — UN AÑO**

Estamos plenamente convencidos de que usted quedará completamente satisfecho de su aspirador central Mvac. Por un período de un año a partir de la fecha de compra, si el aparato no responde a sus expectativas, puede devolverlo a la franquicia donde lo compró para que se le reembolsen su dinero o le faciliten un bono de compra para otro modelo Mvac. Esta garantía sólo se aplica al aparato.

## GARANTIA

### GARANTÍA DE 3 AÑOS PARA LOS ACCESORIOS RECOMENDADOS\*\* Mvac

Los accesorios recomendados\*\* Mvac están garantizados por un período de tres años según las modalidades siguientes: durante este periodo, si un accesorio se encuentra defectuoso a causa de un problema de fabricación, sólo tiene que devolverlo al centro de servicio autorizado Mvac acompañado junto con la factura de compra (donde se indica el modelo del aparato, su número de serie y una descripción de los accesorios adquiridos). Allí se lo repararán o se lo reemplazarán por otro según las condiciones de la garantía. Sin embargo, esta garantía no cubre el desgaste normal de algunos componentes como las correas, las cerdas, los rodillos y su rodaje, ni el uso abusivo. Esta garantía sólo se aplica para un uso doméstico.

\*\* Sus accesorios recomendados Mvac están claramente identificados por el logotipo Mvac. Encontrará una lista parcial en las páginas 18 y 19 de su manual de instrucciones. Cualquier otro accesorio, aún cuando haya sido comprado en otro comercio minorista de Mvac ya sea al mismo tiempo o no que un aspirador central Mvac, no está cubierto por la garantía de 3 años Mvac.

Garantía para un uso doméstico exclusivamente. Esta garantía no es una modificación – si no una adición – a las garantías estipuladas por la legislación civil. **Cualquier reclamación relativa a esta garantía debe ir acompañada de la factura de compra.** Cualquier modificación hecha a dicho producto puede invalidar la garantía. Los gastos de transporte y las llamadas de servicios no están cubiertos por la garantía. Esta garantía no es transferible. Conserve todas las pruebas de compra (factura, recibo, etc.). La fecha indicada en dichos documentos establece el periodo de la garantía. Si su aparato requiere reparaciones durante el periodo de garantía, debe presentar una prueba de compra. Si ésta no puede ser presentada, el periodo de garantía será determinado a partir de la fecha de fabricación del producto. Mvac no se hace responsable de los daños directos o indirectos causados por la utilización del aparato de aspiración central.

Las garantías pueden variar en función del país.

## DIRECTIVA DEEE

Este aparato está conforme con la Directiva DEEE (Desechos de Equipamientos Eléctricos y Electrónicos).

Esta Directiva tiene como objetivo promover el reciclaje de los equipamientos eléctricos y electrónicos (EEE) así que incitar el desarrollo de productos adaptados a un tratamiento y a una valorización más eficaz en finalización de vida.

La directiva DEEE estipula que el proveedor de origen debe recoger el aparato a reciclar sin coste alguno para el consumidor. Al pedir un aparato nuevo a su proveedor, Usted le informa también su deseo de que recoja el aparato antiguo.

El símbolo de la basura con ruedas pegado en el aparato (**figura 22**) significa que no hay que echar a la basura el aparato con los desechos que no han sido separados. Tiene Usted que asegurarse que el aparato va a ser recogido, tratado y reciclado por una empresa autorizada. Para más amplias información, no dude en contactar con el departamento encargado de los desechos en su municipio.

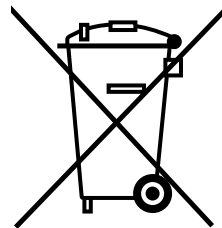

*figura 22*

















**WWW.MVAC.COM**

**Head Office / Siège social / Oficina Central**

**CANADA**

895 rue Michèle-Bohec  
Blainville, QC J7C 5J6

CANADA

Tel.: (450) 434-2991 • 1 888 MVAC PLUS

Fax: (450) 434-5901 • 1 888 232-9485

info@mvac.com

**Distribution Center / Centre de distribution / Centro de distribución**

**EUROPE**

BP 21

44170 NOZAY - FRANCE

Tel +33(0) 800 800 450 • Fax +33(0)2 40 51 48 35

info@mvac.eu

PRINTED IN CANADA • IMPRIMÉ AU CANADA • IMPRESO EN CANADA **IMPV1005009 - SEP109**

